

# Çamaşır Kurutma Makinesi

Kullanma Kılavuzu

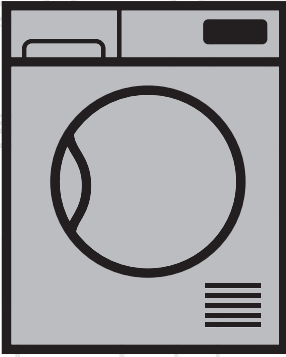

D 90 HP

TR

2960311442\_KM/17-02-17,(9:37)

**beko**







# Lütfen önce bu kılavuzu okuyun!

Değerli Müşterimiz,

Beko ürününü tercih ettiğiniz için teşekkür ederiz. Yüksek kalite ve teknoloji ile üretilmiş olan ürününüzün size en iyi verimi sunmasını istiyoruz. Bunun için, bu kılavuzun tamamını ve verilen diğer belgeleri ürünü kullanmadan önce dikkatle okuyun ve bir başvuru kaynağı olarak saklayın. Ürünü başka birisine vererseniz, kullanma kılavuzunu da birlikte verin. Kullanma kılavuzunda belirtilen tüm bilgi ve uyarıları dikkate alarak talimatlara uyun. Bu kullanma kılavuzunu kapak sayfasında belirtilen modeller için kullanın.

## Semboller ve açıklamaları

Kullanma kılavuzunda şu semboller yer almaktadır:

	Önemli bilgiler veya kullanımla ilgili faydalı ipuçları.
	Can ve mal açısından tehlikeli durumlara karşı uyarı.
	Elektrik çarpmasına karşı uyarı.
	Sıcak yüzeylere karşı uyarı.
	Yangın tehlikesine karşı uyarı.
	Haşlanma tehlikesine karşı uyarı
	Ürünün ambalajı, Ulusal Çevre Mevzuatımız gereği geri dönüştürülebilir malzemelerden üretilmiştir.

Ambalaj atığını evsel veya diğer atıklarla birlikte atmayın, yerel otoritenin belirttiği ambalaj toplama noktalarına atın.



Bu ürün, çevreye saygılı modern tesislerde doğaya zarar vermeden üretilmiştir.

AEEE Yönetmeliğine Uygundur



# İÇİNDEKİLER

## 1 Önemli güvenlik ve çevre talimatları 4

- 1.1 Genel güvenlik .....4
  - 1.1.1 Elektrik güvenliği .....5
  - 1.1.2 Ürün güvenliği .....6
- 1.2 Çamaşır makinesi üzerine kurulum ..8
- 1.3 Kullanım amacı .....9
- 1.4 Çocuk güvenliği .....9
- 1.5 AEEE Yönetmeliğine uyum ve atık ürünün elden çıkarılması güvenliği10
- 1.6 Ambalaj bilgisi..... 10
- 1.7 Teknik özellikler .....11

## 2 Çamaşır kurutma makineniz 12

- 2.1 Genel görünüm ..... 12
- 2.2 Teslimat kapsamı ..... 13

## 3 Kurulum 14

- 3.1 Kurulum için doğru yer ..... 14
- 3.2 Nakliye emniyet grubunun çıkarılması ..... 14
- 3.3 Su giderine bağlanması ..... 15
- 3.4 Ayakların ayarlanması ..... 15
- 3.5 Elektrik bağlantısı ..... 15
- 3.6 Kurutma makinesinin taşınması .. 15
- 3.7 Sesle ilgili uyarılar ..... 16
- 3.8 Aydınlatma lambasının değişimi .. 16

## 4 Ön hazırlık 17

- 4.1 Kurutma makinesinde kurutulması uygun çamaşırlar .....17
- 4.2 Kurutma makinesinde kurutulması uygun olmayan çamaşırlar .....17
- 4.3 Kurutulacak çamaşırların hazırlanması .....17
- 4.4 Enerji tasarrufu için yapılması gerekenler .....17
- 4.5 Doğru yük kapasitesi ..... 18

## 5 Ürünün çalıştırılması 19

- 5.1 Kontrol paneli ..... 19
- 5.2 Ekran sembolleri ..... 19
- 5.3 Kurutucunun hazırlanması ..... 20
- 5.4 Program seçimi ..... 20
- 5.5 Program seçimi ve tüketim tablosu21
- 5.6 Buhar Programları Genel Açıklaması23
- 5.7 Buharlı programlar ..... 24
- 5.8 Yardımcı fonksiyonlar ..... 26
- 5.9 Kırışık önleme seçimi ..... 27
- 5.10 Hafıza seçim düğmesi ..... 27
- 5.11 Uyarı sembolleri ..... 27
- 5.12 Programın başlatılması ..... 29
- 5.13 Program ilerleme durumu ..... 29
- 5.14 Çocuk Kilidi ..... 29
- 5.15 Programın başlatıldıktan sonra değiştirilmesi ..... 29
- 5.16 Programın iptal edilmesi ..... 30
- 5.17 Program sonu ..... 30
- 5.18 Koku Özelliği ..... 30
- 5.19 Kurutma Sepeti ..... 31

## 6 Bakım ve temizlik 34

- 6.1 Lif Filtresi / Yükleme Kapağı İç Yüzeyi Temizliği ..... 34
- 6.2 Sensörün temizlenmesi ..... 35
- 6.3 Su tankının boşaltılması ..... 35
- 6.4 Filtre çekmecesinin temizlenmesi 36
- 6.5 Evaporatörün temizlenmesi ..... 37
- 6.6 Buhar Ekipmanlarının Temizlenmesi ..... 38

## 7 Sorun giderme 39

## 8 Tüketici hizmetleri 41

# 1 Önemli güvenlik ve çevre talimatları

Bu bölümde, yaralanma ya da maddi hasar tehlikelerini önlemeye yardımcı olacak güvenlik talimatları yer almaktadır. Bu talimatlara uyulmaması halinde her türlü garanti geçersiz hale gelir.

## 1.1 Genel güvenlik

- Kurutma makinesi, ürünün güvenli bir şekilde kullanımı ve tehlikeleri hakkında nezaret edildikleri veya eğitim verildikleri sürece 8 yaş ve üstü çocuklar ile fiziksel, duyuusal veya zihinsel yetenekleri tam gelişmemiş veya tecrübe ve bilgi eksiği bulunan insanlar tarafından kullanılabilir. Çocuklar cihaz ile oynamamalıdır. Temizleme ve kullanıcı bakım işlemleri kendilerine nezaret eden biri olmadığı sürece çocuklar tarafından gerçekleştirilmemelidir.
- 3 yaşından küçük çocuklar sürekli nezaret edilmedikleri sürece kurutma makinesinden uzak tutulmalıdır.
- Ayarlanabilir ayaklar çıkartılmamalıdır. **(Bkz. Genel görünüm)** Kurutma makinesi ile zemin arasındaki boşluk; halı, tahta ve bant gibi malzemelerle azaltılmamalıdır. Bu durum kurutma makinesinin arızalanmasına neden olabilir.
- Kurulum ve tamir işlemlerini her zaman **Yetkili Servise** yaptırın. Yetkili olmayan kişiler tarafından yapılan işlemler nedeniyle doğabilecek zararlardan üretici firma sorumlu tutulamaz.
- Kurutma makinesini üzerine su püskürterek veya su dökerek kesinlikle yıkamayın! Elektrik çarpma tehlikesi vardır!
- Buhar programlarında sadece damıtılmış su veya makinanın su tankındaki yoğunlaşmış suyu kullanın. Şebeke suyu veya katkı maddesi kullanmayın. Su tankındaki yoğunlaşmış suyu kullanırken filtreden geçirilerek liflerden arındırılmış olması gerekmektedir.
- Buhar programlarının çalışması sırasında kapağı açmayın. Sıcak buhar çıkışı olabilir.
- Çamaşırları buhar programına atmadan önce üzerindeki lekelerin çıkarılması gerekmektedir.

## Önemli güvenlik ve çevre talimatları

- Kirlenmemiş lekelenmemiş sadece üzerine koku sinmiş olan çamaşırları buhar(koku giderme) programına atabilirsiniz.
- Herhangi bir kuru temizleme setleri veya ek bir malzemeyi buhar programında veya herhangi bir programda kullanmayın.

### 1.1.1 Elektrik güvenliği



Kurulum sırasında elektrik bağlantısı yapılırken elektrik güvenliği talimatları dikkate alınmalıdır.



Cihaza, zamanlayıcı gibi harici bir anahtarlama cihazından güç beslemesi yapılmamalıdır veya düzenli olarak tesisat tarafından açılan ve kapatılan bir devreye bağlanmamalıdır.

- Kurutma makinesini sigorta korumalı bir topraklı bir prize bağlayın. **(Bkz. Genel görünüm )** Topraklama tesisatını ehliyetli bir elektrikçiye yaptırın. Kurutma makinesinin, yerel yönetmeliklere uygun topraklama yapılmadan kullanılması halinde ortaya çıkacak zararlardan firmamız sorumlu olmayacaktır.
- Voltaj ve izin verilen sigorta koruması tip etiketinde belirtilmiştir.**(Bkz. Genel görünüm)**
- Tip etiketinde belirtilen voltaj, şebeke voltajınıza eş değer olmalıdır. **(Bkz.Genel görünüm)**
- Kurutma makinesi kullanımda değilse fişini prizden çekin.
- Kurulum, bakım, temizlik ve tamir işlemleri sırasında kurutma makinesinin fişini prizden çekin.
- Fişe ıslak ellerle dokunmayın! Fişi çekmek için kablosundan tutmayın, her zaman fişi tutarak çekin.
- Yangın veya elektrik çarpması riskini azaltmak açısından, kurutma makinesini şebeke elektriğine bağlamak için uzatma kabloları, çoklu prizler veya adaptör kullanmayın.
- Elektrik kablosunun fişi kurulumdan sonra kolay erişilebilir olmalıdır.

## Önemli güvenlik ve çevre talimatları



Hasar görmüş şebeke kablosu Yetkili Servis'e bildirilerek değiştirilmelidir.



Kurutma makinesi arızalı ise yetkili servis tarafından onarılmadan çalıştırılmamalıdır! Elektrik çarpma tehlikesi vardır!

### 1.1.2 Ürün güvenliği



#### **Yangın tehlikesi nedeniyle dikkat edilmesi gereken hususlar :**

Yangın tehlikesi nedeniyle aşağıda sıralanan çamaşırlar veya eşyalar kurutma makinesinde kurutulmamalıdır.

- Yıkanmamış çamaşırlar
- Sıvı yağ, aseton, alkol, benzin, gazyağı, leke çıkarıcı, turpentin, balmumu veya balmumu çıkarıcılarıyla kirlenmiş çamaşırlar, kurutma makinesinde kurutulmadan önce, sıcak suda bol deterjanla yıkanmalıdır.

Bu nedenle özellikle yukarıda belirtilen kirleri içeren çamaşırların çok iyi yıkanmış olmaları gerekir, bunun için yeterli miktarda deterjan kullanın ve yüksek bir yıkama ısısı seçin.

## Önemli güvenlik ve çevre talimatları



### Yangın tehlikesi nedeniyle aşağıda sıralanan çamaşırlar veya eşyalar kurutma makinesinde asla kurutulmamalıdır:

- Lastik köpük (lateks köpük), duş boneleri, su geçirmez tekstil ürünleri, kauçuk destekli maddeler, lastik köpük pedlerle desteklenmiş giysiler ya da yastıklar.
- Sanayi kimyasallarıyla temizlenmiş giysiler. Çakmak, kibrit, bozuk para, metal parça, iğne vb. eşyalar kurutma makinenizin tambur grubuna zarar verebilir yada fonksiyonel çalışma problemine yol açabilir. Bu yüzden kurutma makinenize yükleyeceğiniz tüm çamaşırlarınızı kontrol edin. Kurutma makinenizi kurutma programı bitmeden önce durdurmayın. Bunu yapmak zorundaysanız tüm çamaşırları hızlıca çıkartıp ısılarının hemen yayılması için bir yere serin.



İyi yıkanmamış çamaşırların kendi kendine tutuşma ve hatta kurutma bittikten sonra bile tutuşma olasılığı vardır.

- Çıplak ateş de dahil olmak üzere diğer yakıt türleriyle çalışan cihazlardan çıkan gazların geri teperek odaya dolmasını önlemek için yeterli havalandırma sağlayın.



Metal desteklere sahip iç çamaşırları kurutma makinesinde kurutulmamalıdır. Bu metal destekler kurutma esnasında gevşeyerek koparsa, kurutma makinesinde hasara yol açabilir.



Yumuşatıcı veya benzeri ürünleri, üreticilerinin talimatlarına göre kullanın.



Her yüklemeye önce veya sonra lif filtresini temizleyin. Kurutma makinesini lif filtresi olmadan kesinlikle kullanmayın.

## Önemli güvenlik ve çevre talimatları

- Kurutma makinesini kendi başınıza onarmayı kesinlikle denemeyin. Anladığınız veya yerine getirme becerilerinize sahip olduğunuz herhangi bir onarım veya parça değişikliği işlemini kullanıcı bakım talimatlarında ya da yayınlanmış kullanıcı onarım talimatlarında açıkça önerilmediği sürece yapmaya kalkışmayın. Aksi takdirde kendinizin ve başkalarının hayatını tehlikeye atarsınız.
- Kurutma makinenizin kurulumunun yapılacağı alanda yükleme kapağının açılmasına engel olacak kilitlenebilir, sürgülü veya menteşeli kapı bulunmamalıdır.
- Kurutma makinenizi ev kullanım alanlarına kurun. (Banyo, kapalı balkon, garaj ve benzeri alanlar)
- Ev hayvanlarının kurutma makinesinin içine girmemesine dikkat edin. Kullanımdan önce kurutma makinesinin içini kontrol edin.
- Kurutma makinenizin yükleme kapağı açıkken yükleme kapağına yaslanmayın, kurutma makinesi devrilebilir.
- Kurutma makinesi etrafında lif birikmesine izin verilmemelidir.

### 1.2 Çamaşır makinesi üzerine kurulum

- Çamaşır kurutma makinesinin çamaşır makinesi üzerinde kullanımı için, iki makine arasında sabitleme parçası kullanılmalıdır. Sabitleme parçasının Yetkili Servis tarafından monte edilmesi gerekir.
- Kurutma makinesi, çamaşır makinesinin üzerine yerleştirildiğinde toplam ağırlıkları -dolmuş halde- yaklaşık 180 kilogramı bulur. Ürünleri yeterli yük taşıma kapasitesine sahip sağlam bir zemin üzerine yerleştirin!



Çamaşır makinesi, kurutma makinesinin üzerine yerleştirilemez. Çamaşır makinesi üzerine kurulum sırasında yukarıdaki uyarılara dikkat edin.



## Önemli güvenlik ve çevre talimatları

### Çamaşır Makinesi ve Kurutma Makinesi için uygun Kurulum Tablosu

Kurutma Makinesi derinliği	Çamaşır Makinesi derinliği						
	62 cm	60 cm	54 cm	50 cm	49 cm	45 cm	40 cm
54 cm	Kurulabilir					Kurulabilir	Kurulamaz
60 cm	Kurulabilir					Kurulamaz	

### 1.3 Kullanım amacı

- Kurutma makinesi evde kullanılmak üzere tasarlanmıştır. Ticari amaçlı kullanıma uygun değildir ve amacının dışında kullanılmamalıdır.
- Yalnızca uygun işarete sahip tekstil ürünlerinin kurutulması için kullanın.
- Üretici, hatalı kullanım veya taşıma nedeniyle oluşan herhangi bir zarardan dolayı sorumluluk kabul etmez.
- Satın almış olduğunuz kurutma makinesinin kullanım ömrü 10 yıldır. Kurutma makinesinin tanımlandığı şekilde çalışabilmesi için gerekli yedek parçaları bulundurma süresidir.

### 1.4 Çocuk güvenliği

- Ambalaj malzemeleri çocuklar için tehlikelidir. Ambalaj malzemelerini çocuklardan uzak tutun.
- Elektrikli ürünler çocuklar için tehlikelidir. Ürün çalışırken çocukları üründen uzak tutun. Kurutma makinesi ile oynamalarına izin vermeyin. Çocukların kurutma makinesine müdahale etmesini önlemek için çocuk kilidini kullanarak devam eden bir programda değişiklik yapılmasını engelleyebilirsiniz.



Çocuk kilidi kontrol panelinde yer almaktadır.  
**(Bkz. Çocuk kilidi)**

- Kurutma makinesinin çalışmadığı zamanlarda bile yükleme kapağını kapalı tutun.

## Önemli güvenlik ve çevre talimatları

### 1.5 AEEE Yönetmeliğine uyum ve atık ürünün elden çıkarılması



Bu ürün, T.C. Çevre ve Şehircilik Bakanlığı tarafından yayımlanan " Atık Elektrikli ve Elektronik Eşyaların Kontrolü Yönetmeliği" nde belirtilen zararlı ve yasaklı maddeleri içermez.AEEE Yönetmeliğine uygundur.

Bu ürün, geri dönüşümlü ve tekrar kullanılabilir nitelikteki yüksek kaliteli parça ve malzemelerden üretilmiştir.Bu nedenle, ürünü, hizmet ömrünün sonunda evsel veya diğer atıklarla birlikte atmayın. Elektrikli ve elektronik cihazların geri dönüşümü için bir toplama noktasına götürün. Bu toplama noktalarını bölgenizdeki yerel yönetime sorun. Kullanılmış ürünleri geri kazanıma vererek çevrenin ve doğal kaynakların korunmasına yardımcı olun. Ürünü atmadan önce çocukların güvenliği için elektrik fişini kesin ve kapıda kilit varsa çalışmaz duruma getirin.

### 1.6 Ambalaj bilgisi

Ürünün ambalajı, Ulusal Mevzuatımız gereği geri dönüştürülebilir malzemelerden üretilmiştir. Ambalaj atığını evsel veya diğer atıklarla birlikte atmayın, yerel otoritenin belirttiği ambalaj toplama noktalarına atın.

# Önemli güvenlik ve çevre talimatları

## 1.7 Teknik Özellikler

Yükseklik (Min. / Maks.)	84,6 cm / 86,6 cm*
Genişlik	59,5 cm
Derinlik	60,9 cm
Kapasite (maks.)	9 kg**
Net ağırlık (plastik kapak kullanımı)	52,5 kg
Net ağırlık (cam kapak kullanımı)	55 kg
Gerilim	Tip etiketine bakınız ***
Güç	
Ana Model Kodu	

\* Min. yükseklik: Ayarlanabilir ayakların kapalı olduğu yükseklik.

Maks.yükseklik: Ayarlanabilir ayakların maksimum açılabilirdiği yükseklik.

\*\* Yıkama öncesi kuru çamaşır ağırlığı.

\*\*\* Tip etiketinin kurutma makinesi üzerindeki yeri için

### Bkz.2.1 Genel görünüm.



Kurutma makinesinin kalitesini artırmak için önceden haber verilmeksizin teknik özelliklerde değişiklik yapılabilir.



Kılavuzda yer alan şekiller şematik olup, ürünle bire bir uyum içinde olmayabilir.



Kurutma makinesinin üzerinde bulunan işaretlemelerde veya kurutma makinesi ile birlikte verilen diğer basılı dokümanlarda beyan edilen değerler, ilgili standartlara göre laboratuvar ortamında elde edilen değerlerdir. Bu değerler, kurutma makinesinin kullanım ve ortam şartlarına göre değişebilir.

## 2 amařır kurutma makineniz

### 2.1 Genel grnm

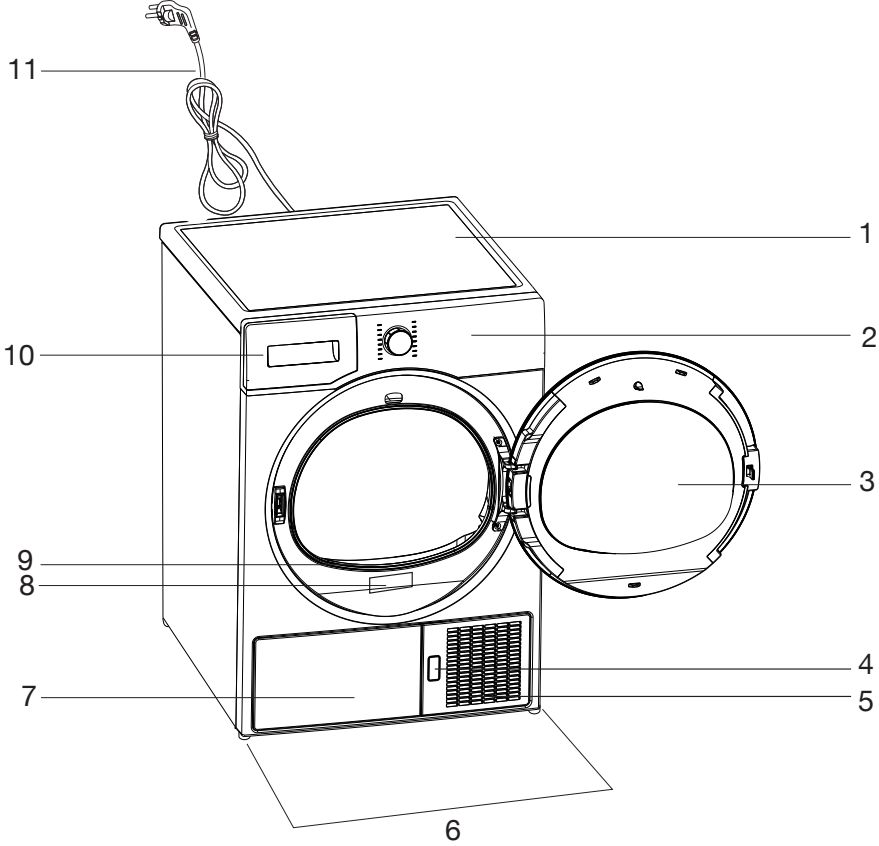

1. st tabla
2. Kontrol paneli
3. Ykleme kapađı
4. Tekmelik ama dđmesi
5. Havalandırma ızgaraları
6. Ayarlanabilir ayaklar
7. Tekmelik
8. Tip etiketi
9. Lif filtresi
10. Su tankı ekmecesi
11. Elektrik kablosu

# Çamaşır kurutma makineniz

## 2.2 Teslimat kapsamı

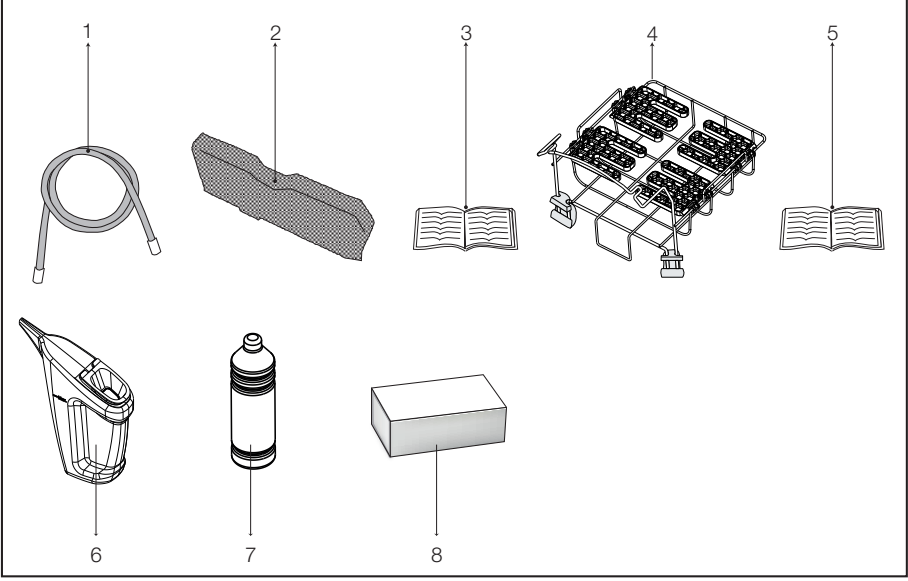

1. Su tahliye hortumu \*
2. Filtre çekmecesine yedek süngeri\*
3. Kullanma Kılavuzu
4. Kurutma sepeti\*
5. Kurutma sepeti kullanma kılavuzu\*
6. Su Doldurma kabı
7. Saf Su
8. Koku Kapsülü Grubu

\*Makinenizin modeline göre makine ile birlikte verilebilir.

## 3 Kurulum

Kurutma makinesinin kurulumu için size en yakın Yetkili Servise başvurmadan önce, kullanma kılavuzundaki bilgilere bakarak elektrik tesisatı ve su giderinin uygun olmasına dikkat edin. **(Bkz. 3.3 Su giderine bağlanması ve 3.5 Elektrik bağlantısı)** Uygun değilse ehliyetli bir elektrikçi ve tesisatçı çağırarak gerekli düzenlemeleri yaptırın.



Kurutma makinesinin yerleştirileceği yerin ve ayrıca elektrik ve atık su tesisatının hazırlanması müşteriye aittir.



Kurutma makinesini kurmadan önce üründe herhangi bir hasar olup olmadığını kontrol edin. Kurutma makinesi hasarlıysa kurulumunu yaptırmayın. Hasarlı ürünler güvenliğiniz için tehlike oluşturur.



Kurutma makinenizi çalıştırmadan önce 12 saat bekletin.

### 3.1 Kurulum için doğru yer

- Kurutma makinesini sabit ve düz bir zemine kurun.
- Kurutma makinesi ağırdır. Tek başınıza hareket ettirmeyin.
- Kurutma makinesini havalandırması iyi olan tozsuz bir ortamda çalıştırın.
- Kurutma makinesi ile zemin arasındaki boşluk; halı, tahta ve bant gibi malzemelerle azaltılmamalıdır.
- Kurutma makinesinin havalandırma ızgaralarının önünü kapatmayın.
- Kurutma makinesinin kurulumunun yapılacağı alanda yükleme kapağının açılmasına engel olacak kilitlenebilir, sürgülü veya menteşeli kapı bulunmamalıdır.
- Kurutma makinesi bir kez kurulduktan sonra, bağlantıların sabit kalması gerekir. Kurutma makinesi yerleştirirken arka duvarın herhangi bir yere (musluğa, prize vb.) dayanmamasına dikkat edin.
- Kurutma makinesi mobilyaların kenarlarına en az 1 cm boşluk kalacak şekilde yerleştirin.

- Kurutma makineniz +5°C ile +35°C arasında çalışmaya uygundur. Bu sıcaklık aralığı dışında çalışması durumunda kurutma makinenizin çalışması olumsuz yönde etkilenir ve zarar görür.
- Kurutma makinesi arka yüzeyi duvara bakacak şekilde yerleştirilmelidir.



Kurutma makinesini elektrik kablosunun üzerine koymayın.

### 3.2 Nakliye emniyet grubunun çıkarılması



Kurutma makinesinin ilk kullanımından önce nakliye emniyet grubunu çıkarın.

- Yükleme kapağını açın.
- Tambur içinde yer alan ve içerisinde strafor parça olan naylonu XX XX işaretli bölgeden tutun.
- Naylonu kendinize doğru çekerek nakliye emniyet grubunu çıkarın.

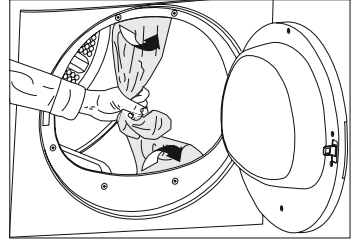

Tambur içerisinde nakliye emniyet grubuna ait herhangi bir parça kalmadığını kontrol edin.

## Kurulum

### 3.3 Su giderine bağlanması

Yoğuşturucu ünitesi bulunan ürünlerde kurutma sırasında su tankında su birikir. Biriken suyu her kurutmadan sonra boşaltmanız gerekmektedir.

Su tankında biriken suyu periyodik olarak boşaltma işlemi yerine, makineyle birlikte verilen su tahliye hortumuyla doğrudan dışarı da verebilirsiniz.

Ürününüz ile birlikte verilen aksesuar paketindeki detaylı açıklamalara bakınız.

### Su tahliye hortumunun bağlanması

**1-2** Kurutma makinesinin arkasındaki hortumun ucunu bağlı olduğu yerden elle çekerek çıkarın. Hortumu çıkarmak için herhangi bir alet kullanmayın.

**3** Makineyle birlikte verilen su tahliye hortumunun bir ucunu kurutma makinesindeki hortumu çıkardığınız yere takın.

**4** Su tahliye hortumunun diğer ucunu doğrudan kirli su giderine ya da lavaboya sabitleyin.

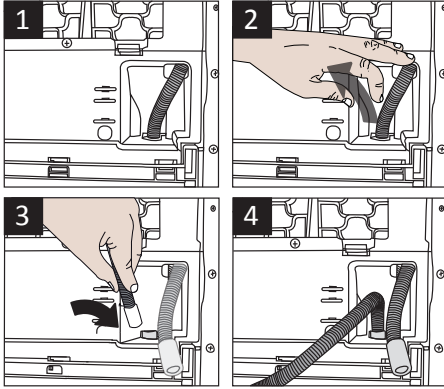

Hortum bağlantısı yerinden çıkmayacak şekilde yapılmalıdır. Su tahliyesi sırasında hortum yerinden çıkarsa evinizi su basacaktır.



Su tahliye hortumu en fazla 100 cm yükseğe takılmalıdır.



Su tahliye hortumunun giderle makine arasında kıvrılmaması, katlanmaması ve üzerine basılmamasına dikkat edilmelidir.

### 3.4 Ayakların ayarlanması

- Kurutma makinesi daha sessiz ve titreşimsiz çalışabilmesi için ayakları üzerinde düzgün ve dengede durması gerekir. Ayakları ayarlayarak dengeyi sağlayın.
- Kurutma makinesi düz ve sağlam bir şekilde durana kadar ayakları sağa ve sola çevirerek ayarlayın.

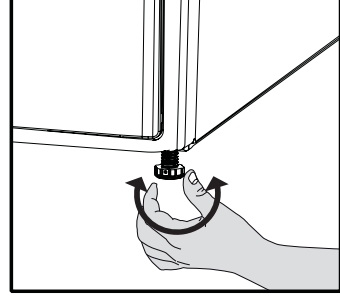

Ayarlanabilir ayakları kesinlikle yerinden sökmeyin.

### 3.5 Elektrik bağlantısı

Kurulum esnasında elektrik bağlantısı ile ilgili uyulması gereken talimatlar için (Bkz.1.1.1Elektrik güvenliği)

### 3.6 Kurutma makinesinin taşınması

- Kurutma makinesini taşımadan önce, elektrik fişini prizden çekin.
- Kurutma makinesinin içinde kalan suyu tamamen tahliye edin.
- Ürünün direk tahliye bağlantısı yapılmış ise hortum bağlantılarını sökün.



Kurutma makinesini dik olarak taşınması önerilir. Dik olarak taşınmıyorsa, önden bakışa göre sağ tarafa eğilerek taşınması önerilir.

## Kurulum

### 3.7 Sesle ilgili uyarılar



Ürün çalışırken kompresörden zaman zaman metalik bir ses gelmesi normaldir.

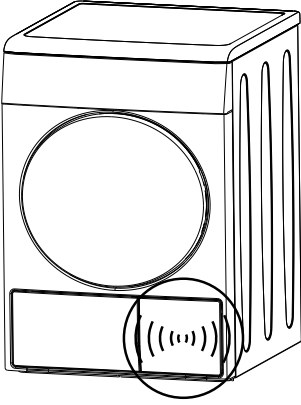

Ürün çalışırken biriken su, pompa vasıtası ile su tankına pompalanır. Bu işlem sırasında üründen pompa sesi gelmesi normaldir.

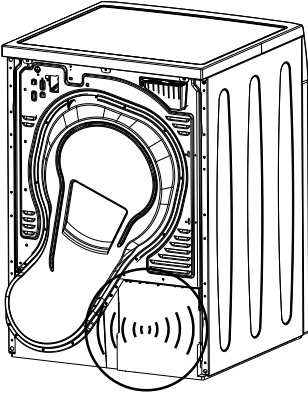

### 3.8 Aydınlatma lambasının değişimi

Kurutma makinenizde tambur aydınlatma lambası kullanılıyor ise; Kurutma makinesinin aydınlatmasında kullanılan ampul/LED'in değiştirilmesi için yetkili servise başvurun. Bu üründeki lamba ev aydınlatması kullanımına uygun değildir. Bu lambanın kullanım amacı; kullanıcının çamaşırlarını kurutma makinesine rahat bir şekilde yüklemesini sağlamaktır. Bu cihazda kullanılan lambalar, titreşim ve 50°C'nin üzerindeki sıcaklıklar gibi ağır fiziksel koşullara dayanabilmelidir.



## 4 Ön hazırlık

### 4.1 Kurutma makinesinde kurutulması uygun çamaşırlar

Kurutulacak çamaşırların etiketindeki talimatlara mutlaka uyun. Sadece etiketinde "kurutma makinesinde kurutulabilir" yazan çamaşırları, uygun programları seçerek kurutun.

ÇAMAŞIR KURUTMA SEMBOLLERİ																					
	Kurutma Sembolleri		Kurutucuda kurutulabilir		Ütü İstemez		Hassas / Narin kurutma		Kurutucuda kurutulmaz		Kurutma yapılmaz		Kuru temizleme yapılmaz								
	Kurutma Sembol Ayarları		Herhangi bir sıcaklıkta		Yüksek sıcaklıkta		Orta sıcaklıkta		Düşük sıcaklıkta		Isı olmadan		Asarak kurutun		Sererek kurutun		Islak asarak kurutun		Gölgede sererek kurutun		Kuru temizlemeye verilebilir
	Ütü		Ütü		Yüksek Sıcaklıkta ütülenir		Orta Sıcaklıkta ütülenir		Düşük Sıcaklıkta ütülenir		Ütülenmez		Buharsız ütülenir								
	Ütü		Kuru veya Buharlı		Yüksek Sıcaklıkta ütülenir		Orta Sıcaklıkta ütülenir		Düşük Sıcaklıkta ütülenir		Ütülenmez		Buharsız ütülenir								
	Maksimum ısı				200 °C		150 °C		110 °C												

### 4.2 Kurutma makinesinde kurutulması uygun olmayan çamaşırlar



Narin nakış işli kumaşlar, yünlü, ipekli çamaşırlar, hassas ve değerli kumaşlardan üretilmiş çamaşırlar, hava geçirmeyen çamaşırlar ve tül perdeler kurutma makinesinde kurutmaya uygun değildir.

### 4.3 Kurutulacak çamaşırların hazırlanması

- Çamaşırlar yıkama sırasında iç içe geçmiş birbirine dolanmış olabilir. Çamaşırları kurutma makinesine koymadan önce birbirlerinden ayırın.
- Fermuar gibi metal aksesuarı olan çamaşırları ters çevirerek kurutun.
- Fermuarları, kancaları ve kopçaları kapatın, kılıfların düğmelerini ilikleyin.

### 4.4 Enerji tasarrufu için yapılması gerekenler

Aşağıdaki bilgiler, kurutma makinesini, ekolojik bir şekilde ve enerji tasarrufu sağlayarak kullanmanıza yardımcı olacaktır.

- Çamaşırlar yıkılırken mümkün olan en yüksek devirde sıkı yapın. Bu sayede kurutma süresini kısaltarak enerji tüketimini azaltmış olursunuz.
- Çamaşırları cinslerine ve kalınlıklarına göre ayırın. Aynı cins çamaşırları birlikte kurutun. Örneğin, ince mutfak havlusu ve masa örtüleri kalın banyo havlularından daha önce kurur.
- Program seçimi için kullanma kılavuzundaki tavsiyelere uyun.
- Kurutma işlemi sırasında gerek duymadıkça yükleme kapağını açmayın. Yükleme kapağını mutlaka açmanız gerekiyorsa uzun süre açık tutmayın.

## Ön hazırlık

- Kurutma makinesi çalışırken ıslak çamaşır eklemeyin.
- Lif Filtresini her kurutma öncesinde veya sonrasında temizleyin. **(Bkz.6. Bakım ve temizlik)**
- Filtre çekmecesini üzerinde gözle görülür hav birikimi olduğunda düzenli olarak veya filtre çekmecesini temizliği uyarı sembolü «» varsa, yandığında temizleyin. **(Bkz.6. Bakım ve temizlik)**
- Kurutma işlemi sırasında kurutma makinesinin bulunduğu ortamı iyi havalandırın.

### 4.5 Doğru yük kapasitesi

“Program seçimi ve tüketim tablosu”ndaki talimatlara uyun. Tabloda belirtilen kapasite değerlerinden fazla çamaşır yüklemeyin.

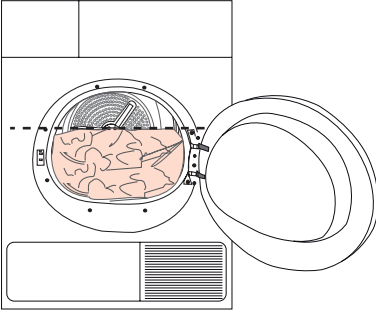

Kurutma makinesine, şekilde gösterilen seviyeden fazla çamaşır yüklenmesi önerilmez. Aşırı yükleme yapıldığında, makinenin kurutma performansı düşecektir. Ayrıca kurutma makinesi ve çamaşırlar hasar görebilir.

Aşağıdaki ağırlıklar örnek olarak verilmiştir.

Çamaşırlar	Yaklaşık ağırlıkları (gr)*
Pamuklu nevresim (2 kişilik)	1500
Nevresim (1 kişilik)	1000
Çarşaf (2 kişilik)	500
Çarşaf (1 kişilik)	350
Büyük masa örtüsü	700
Küçük masa örtüsü	250
Çay peçetesi	100
Banyo havlusu	700
El havlusu	350
Bluz	150
Pamuklu gömlek	300
Gömlek	250
Pamuklu elbise	500
Elbise	350
Kot pantolon	700
Mendil (10 Adet)	100
T-Shirt	125

\*Yukarıdaki tabloda çeşitli çamaşır tiplerinin yaklaşık kuru ağırlıkları verilmiştir. Kurutma makinesine yüklenecek çamaşır miktarını tabloyu kullanarak hesaplayın.

# 5 Ürünün çalıştırılması

## 5.1 Kontrol paneli

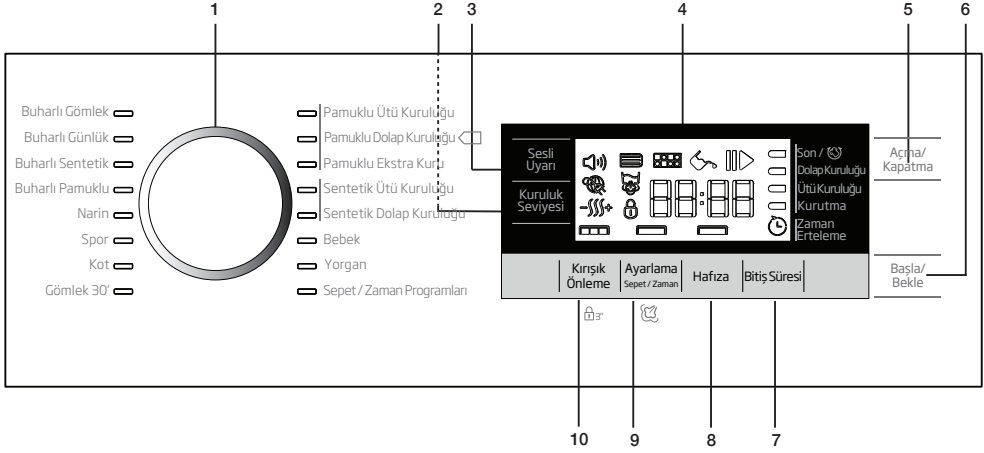

1. Program Seçim düğmesi
2. Kuruluk Derecesi Ayar Seçim düğmesi
3. Sesli Uyarı Seviye düğmesi
4. Ekran
5. Açma /Kapama/İptal düğmesi
6. Başla/Bekle düğmesi

7. Bitiş Süresi düğmesi
8. Hafıza düğmesi
9. Zaman / Buhar /Sepet programları ayar düğmesi
10. Kırışık Önleme düğmesi

## 5.2 Ekran sembolleri

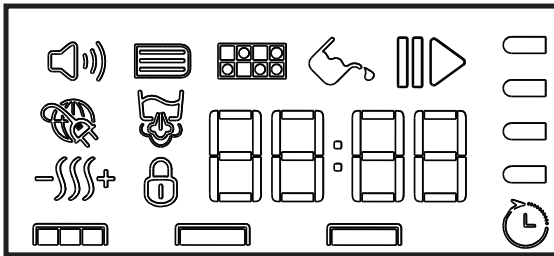

- Sesli uyarı seviye sembolü
- Filtre çekmecesini temizleme uyarı sembolü
- Filtre temizliği uyarı sembolü
- Su tankı uyarı sembolü
- Başla/bekle sembolü
- Smart grid sembolü
- Buhar sembolü
- Kuruluk seviyesi
- Çocuk kilidi uyarı sembolü
- Bitiş süresi
- Kalan zaman göstergesi\*
- Program takip ikonları

\*Ekranda görülen süre, programın bitmesi için kalan zamanı gösterir ve bu süre çamaşırın nemine göre değişir.

## Ürünün çalıştırılması

### 5.3 Kurutucunun hazırlanması

Çamaşır kurutucunun fişini takın  
Cihaz kapısını açın.

Çamaşırları hafif gevşek bir durumda kazanın  
içine yerleştiriniz.  
Kapağı bastırarak kapatın.

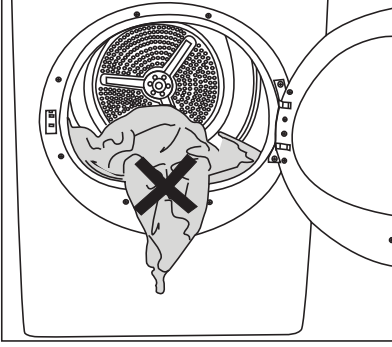

Kapağı kapatırken arasında  
her hangi bir şeyin  
sıkışmadığından emin olun.

Açma /Kapama/İptal Düğmesini 1 saniye  
süreyle basılı tutun.

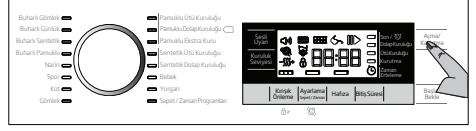

- Kurutucuyu ilk kez çalıştırırken deklarasyon programında (dolaba hazır pamuklular) çalışır.



Açma/Kapama/İptal düğmesine sadece basarak program hemen başlamaz. Programı, program seçiminden sonra Başla/Bekle Düğmesi ile çalıştırmaya başlatın.

### 5.4 Program seçimi

Kurutucunuz 16 farklı programa sahip.

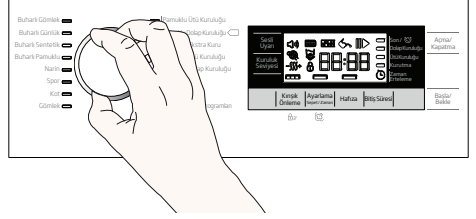

- İstenilen programı, program seçme düğmesini çevirerek seçin..
- Gösterilen program seçimi ve tüketim tablosu kullanıcıların çoğunluğunun tercihlerine göre bir sıralamaya dayanmaktadır.

## Ürünün çalıştırılması

### 5.5 Program seçimi ve tüketim tablosu

Programlar	Program Tanımı	Kapasite (kg)*	Çamaşır Makinasındaki Sıkma Devri (rpm)	Kurutma Süresi (dk)
Pamuklu Dolap Kuruluğu	Tüm pamuklu çamaşırlarınızı bu programda kurutabilirsiniz. (T-shirt, pantolon, pijama, bebek çamaşırları, iç çamaşırı, çarşaf vb.) Çamaşırlarınızı ütülemeden dolaba kaldırabilirsiniz.	9 / 4,5	1000	209 / 119
Pamuklu Ütü Kuruluğu	Ütülenecek pamuklu çamaşırlarınızı ütü kolaylığı sağlayacak şekilde hafif nemli olarak bu programda kurutabilirsiniz. (Gömlek, t-shirt, masa örtüsü vb.)	9	1000	160
Pamuklu Ekstra Kuru	Havlü, nevresim, bornoz gibi kalın pamuklu çamaşırlarınızı bu programda kurutabilirsiniz. Çamaşırlarınızı ütülemeden dolaba kaldırabilirsiniz.	9	1000	230
Sentetik Dolap Kuruluğu	Tüm sentetik çamaşırlarınızı bu programda kurutabilirsiniz. (Gömlek, t-shirt, iç çamaşırı, masa örtüsü vb.) Çamaşırlarınızı ütülemeden dolaba kaldırabilirsiniz.	4,5	800	80
Sentetik Ütü Kuruluğu	Ütülenecek sentetik çamaşırlarınızı ütü kolaylığı sağlayacak şekilde hafif nemli olarak bu programda kurutabilirsiniz. (Gömlek, t-shirt, masa örtüsü vb.)	4,5	800	60
Kot	Kot kumaşından pantolon, etek, gömlek veya montu bu programda kurutabilirsiniz.	4	1200	130
Spor	Sentetik, pamuklu veya karma kumaşlardan üretilmiş çamaşırları kurutmak için kullanın.	4	1000	115
Gömlek 30	2 adet gömleği 30 dakikada ütüye hazır hale getirmek için bu programı kullanın.	0,5	600	30
Bebek	Etiketi üzerinde kurutulabilir onayı olan bebek giysileri için kullanılan programdır.	3	1000	80
Yorgan	Kurutma makinesinde kurutulabilir etiketi olan 1 adet çift kişilik elyaf yorganı kurutun. Kurutma makinesine yüklemeyen önce yorgan kurutma talimatını okuyun.	2,5	1000	164
Narin	Kurutmaya uygun narin çamaşırlarınızı veya elde yıkama önerilen çamaşırlarınızı (ipek bluzlar, ince iç çamaşırları vb.) düşük sıcaklıkta kurutabilirsiniz.	2	600	55

## Ürünün çalıştırılması

Tazeleme	Sıcak hava vermeden 10 dakika süreyle sadece havalandırma yapar. Uzun süre kapalı kalmış pamuklu ve keten çamaşırları bu program sayesinde havalandırarak üstlerine sinmiş olan kokuyu giderebilirsiniz.	-	-	10
Sepet / Zaman Programları	Düşük sıcaklıkta istenilen son kurutma derecesine ulaşmak için 10 dakikadan 160 dakikaya kadar zaman programlarını seçebilirsiniz. Bu programda kurutma makinesi, çamaşır kuruluğundan bağımsız olarak ayarlanan süre kadar kurutma yapar. Bu ürün opsiyonel olarak kurutma sepeti kullanımına uygundur. Yetkili servisten temin edebileceğiniz kurutma sepeti ile yukarıda bahsedilen zaman programlarını kullanarak kurutma yapılabilir. Kurutma sepeti kullanım detayları için Bölüm 5.19 Kurutma Sepeti bölümüne bakın.	-	-	-

\* Yıkama öncesi kuru çamaşır ağırlığı



Narin çamaşırlarınızın, kırışmaması için program sona erdiğinde, giysilerinizi hemen makineden çıkarın ve asın.

### Enerji tüketim değerleri

Programlar	Kapasite (kg)	Çamaşır makinesindeki sıkma devri(Devir/dk)	Yaklaşık kalan nem miktarı	Enerji tüketim değeri (kWh)
Pamuklu dolap kuruluğu**	9 / 4,5	1000	% 60	2,14 / 1,18
Pamuklu ütü kuruluğu	9	1000	% 60	1,65
Sentetik dolap kuruluğu	4,5	800	% 40	0,75
"Kapalı modda",elektrik tüketimi PO (W)				0,5
"Açık bırakma" modunda elektrik tüketimi PL (W)				1,0

Kyoto Protokolü kapsamında bulunan florlu sera gazlarını içerir. Sızdırmazlık sağlanmıştır.  
R134a / 0,30 kg - GWP:1430 - 0,429 tCO<sub>2</sub>e



"Pamuklu dolap programı" etikette ve ürün fişinde bilgilerin verildiği, tam ve yarım yükte kullanılabilecek standart kurutma programıdır. Bu program, normal ıslak pamuklu yüklerin kurutulmasında kullanılan enerji tüketimi açısından en verimli programdır.



Kurutma makinesi programlarından daha iyi sonuç alabilmek için, çamaşırlarınızın çamaşır makinenizde uygun programla yıkanmış ve tavsiye edilen sıkma devrinde sıkılmış olması gerekmektedir.



Program sonunda gömlelerde çok az da olsa nem kalabilir. Gömleleri kurutma makinesinde bırakmamanız tavsiye edilir.



Pamuklu programlarda yoğuşan suyu hortumla dışarı veriniz.

## Ürünün Çalıştırılması

\*\* ; Enerji Etiketleri standart programı (EN 61121:2012)

Tablodaki tüm değerler EN 61121:2012 standardına göre tespit edilmiştir. Tüketim değerleri çamaşır cinsi, sıkma devri, ortam şartları ve voltaj değerlerindeki değişimlere bağlı olarak tablodaki değerlerden farklılık gösterebilir.

### 5.6 Buhar Programları Genel Açıklaması

Programlar	İzleme Süresi	Program Tanımı	Kapasite
Buharlı Gömlek	28 dk.	Bu programı pamuklu giysiler (gömlerler, ceketler, pantolonlar vb.) için kullanabilirsiniz. Bu program giysilerinizden istenmeyen kokuları gidermenizi sağlayacaktır. Çamaşırlarınızı ütülemeden dolaba yerleştirebilirsiniz. Yalnızca kuru giysiler için.	1,5 kg veya 5-6 parça gömlek
	22 dk.		1 kg veya 3-4 parça gömlek
	16 dk.		0,5 kg veya 1-2 parça gömlek
Buharlı Günlük	31 dk.	Bu programı günlük pamuklu veya sentetik çamaşırlarınız için kullanabilirsiniz. Bu program giysilerinizden istenmeyen kokuları gidermenizi sağlayacaktır. Çamaşırlarınızı ütülemeden dolaba yerleştirebilirsiniz. Yalnızca kuru giysiler için.	1,5 kg veya 5-6 parça t-shirt
	25 dk.		1 kg veya 3-4 parça t-shirt
	20 dk.		0,5 kg veya 1-2 parça t-shirt
Kolay Ütü Sentetik	45 dk.	Bu programı ütülenecek sentetik giysiler için kullanabilirsiniz. Bu program kuruyan giysilerinizin ütül-emeye hazır şekilde dolapta durmasını sağlayacaktır. Islak ve kuru çamaşır için.	1,5 kg veya 5-6 parça gömlek
	40 dk.		1 kg veya 3-4 parça gömlek
	35 dk.		0,5 kg veya 1-2 parça gömlek
Kolay Ütü Pamuklu	50 dk.	Bu programı ütülenecek pamuklu giysiler için kullanabilirsiniz. Bu program kuruyan giysilerinizin ütül-emeye hazır şekilde dolapta durmasını sağlayacaktır. Islak ve kuru çamaşır için.	1,5 kg veya 5-6 parça gömlek
	45 dk.		1 kg veya 3-4 parça gömlek
	40 dk.		0,5 kg veya 1-2 parça gömlek

## Ürünün çalıştırılması

### 5.7 Buharlı programlar

Kullanacağınız buhar programları ile çamaşırlardaki kokuların azaltılmasını ve kırıksıklık seviyelerinin en aza indirgenmesini sağlayabilirsiniz.

Çamaşırların cinslerine ve kalınlıklarına göre ayrılması gerekmektedir.

Buhar programları çalıştırıldığında, buhar oluşumu sırasında ilave bazı sesler çıkabilir.

Kırıksıklık azaltma ve koku giderme işlemlerinin sonucu çamaşırların türü, miktarı ve seçilen programa göre farklılık gösterebilir.

Buhar programlarının tamamlanmasından sonra çamaşırlar derhal makinadan çıkarılmalı ve kırıksıklıktan en az 15 dakika bir ipe asılmalıdır.

### Makinanın çalıştırılabilir hale getirilmesi.

Buhar programlarını ilk kez kullanmadan önce buhar tankını doldurmanız gerekmektedir. İlk kullanım için makine ile birlikte verilen damıtılmış suyu kullanabilirsiniz. Makine ile birlikte ayrıca verilen doldurma kabını damıtılmış su ile doldurun.

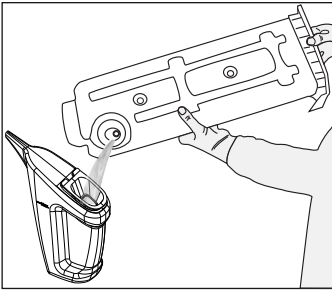
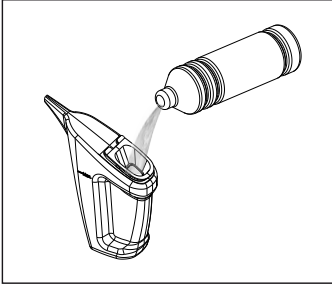

Saf su (damıtılmış su) içilmez.

Yoğuşmuş suyu da buhar tankını doldurmak için kullanabilirsiniz. Bunun için suyun filtre edilmiş olması gerekmektedir. Su tankında birikmiş olan yoğuşmuş su ile doldurma kabını doldurabilirsiniz.

### Buhar tankının doldurulması:

1. Makinayı açın ve program düğmesini buhar programlarından birinin üzerine getirin.

Buharlı Gömlek	1
Buharlı Günlük	2
Buharlı Sentetik	3
Buharlı Pamuklu	4
Narin	5
Spor	6
Kot	7
Gömlek	8

2. Buhar programı seçildiğinde buhar tankı boş olduğundan dolayı ekrandaki sembol yanıp sönecektir.

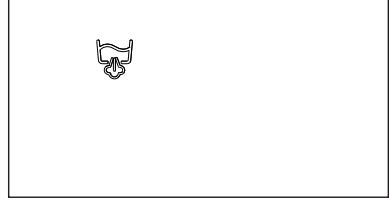

3. Su tankını çekerek dışarı çıkarın.
4. Buhar tankı ağzını şekildeki gibi kaldırın.

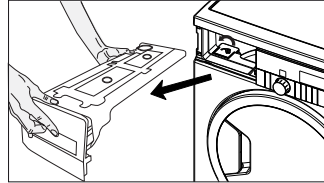



## Ürünün çalıştırılması

5. Önceden damıtılmış su ve ya yoğuşturulmuş su ile doldurmuş olduğunuz doldurma kabı ile buhar tankını doldurun.

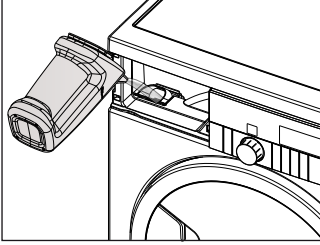

6. Yeterli miktarda su doldurulduğunda ekrandaki sembol sürekli olarak yanacaktır. Bu durumda en az bir çevrim buhar programı çalıştırılabilir. İstenildiği durumda buhar tankı doldurma ağzında su görülene kadar su doldurulabilir.

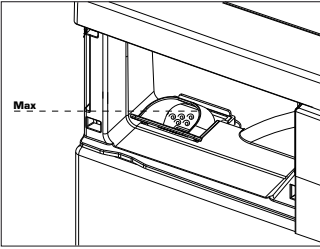

7. Buhar tankı doldurma ağzını kapatıp, su tankını yuvasına yerleştiriniz.

Not: Buhar tankı boş olduğunda uyarı sembolü yanıp sönecektir ve program çalışmayacaktır.

## Makinenin çalıştırılması

İstenilen Buhar programı seçilir. Buhar tankı doldurulduktan sonra, çamaşır miktarına göre buhar miktarı belirlenir. Bunun için buhar miktarı seçimi tuşu kullanılır.

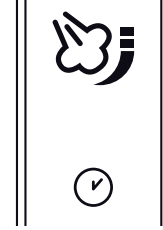

Herhangi bir Buhar programı seçildiğinde ekranda en fazla miktarda buharın uygulanacağı süre gösterilir. Tuşa bir kez basıldığında orta kademe buharın verileceği süre, tuşa tekrar basıldığında en az miktarda buharın verileceği süre gösterilir. Tuşa bir kez daha basılır ise başa dönülür ve en fazla miktarda buharın verileceği süre gösterilir. Uygun miktarda ve cinsten çamaşır makineye yerleştirilir.

Başla/Bekle tuşuna basılarak makine çalıştırılır.

Not: Buhar programlarının çalışması sırasında kapağı açmayınız. Sıcak buhar çıkışı olabilir.



Ütüye hazırlama buhar programlarında çevrim sonunda çamaşırınız ütöleme kolaylığı olması açısından nemli çıkacaktır. Giyimeye uygun değildir.

# Ürünün çalıştırılması

## 5.8 Yardımcı fonksiyonlar

### Sesli uyarı

🔊) Makine, program tamamlandığında sesli uyarıda bulunur. Ses seviyesini ayarlamak için **Sesli Uyarı Seviye** düğmesini kullanın.



Ses seviyesini program başlamadan önce ya da program devam ederken değiştirebilirsiniz..

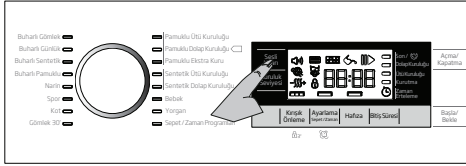

**Ses Seviyesi Alçak**



**Ses Seviyesi Yüksek**

### Kuruluk derecesi ayar seçimi

🔊) **Kuruluk derecesi ayar** düğmesi istenilen kuruluk derecesini ayarlamak için kullanılır. Program süresi seçime bağlı olarak değişebilir.



Bu fonksiyonu yalnızca program başlamadan önce etkinleştirebilirsiniz.

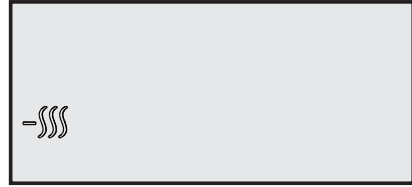
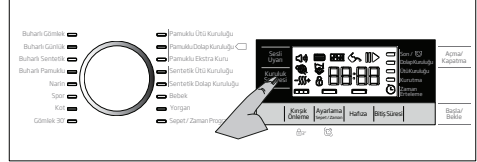

**Hafif Nemli**



**Kurutma Seviyesi Normal**



**Kurutma Seviyesi Extra**

## Ürünün çalıştırılması

### 5.9 Kırışık önleme seçimi

 Kırışık önleme seçimi düğmesi ile kırışık önleme program süresi değiştirilebilir. Program tamamlandıktan sonra çamaşırları hemen çıkarmayacaksanız, makinede kalan çamaşırların kırışmasını önlemek için, Kırışık Önleme fonksiyonunu kullanabilirsiniz. Bu fonksiyon seçilen süre boyunca 240 saniyede bir çamaşırları döndürerek kırışmalarını önler. Aşağıdaki görsellerde seviye değişimleri belirtilmiştir.

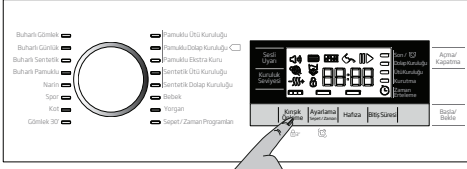

**Kırışık Önleme 0 Dakika**

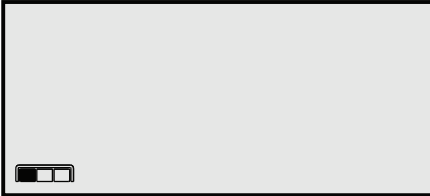

**Kırışık Önleme 30 Dakika**



**Kırışık Önleme 60 Dakika**

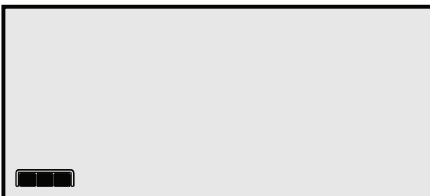

**Kırışık Önleme 120 Dakika**



Bu fonksiyonu etkinleştirmek için **Kırışık Önleme** düğmesine basın.



Kırışık Önleme fonksiyonu etkinse program sonunda Kırışık Önleme sembolü yazar.

### 5.10 Hafıza seçim düğmesi

Hafıza seçim düğmesi ile yardımcı fonksiyonları ayarlanmış bir program kaydedilir. Ürün açılıp kapatıldığında Hafıza seçim düğmesi sayesinde kaydedilen programın özellikleri ekrana aktarılır.

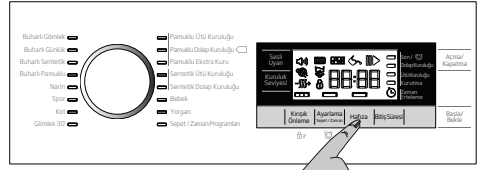

- Program düğmesi ile programı seçin; Kırışık önleme, Kuruluk Seviyesi vb. yardımcı fonksiyonlarını yapın.
- **Hafıza seçim** düğmesine 3 sn boyunca basılı tutun. Seçilen program özellikleri kaydedilmiş olur.



### 5.11 Uyarı sembolleri



Uyarı sembolleri makinenizin modeline göre farklılık gösterebilir.

#### Lif filtresi temizliği

Program tamamlandığında filtresinin temizlenmesi gerektiğini gösteren uyarı sembolü yazar.



Detaylı bilgi için **Bkz. 6 Bakım ve temizlik.**



Filtre temizliği sembolü sürekli yanıp sönüyorsa **Bkz.7 Sorun giderme.**

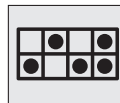

## Ürünün çalıştırılması

### Su tankının boşaltılması

Program tamamlandığında su tankının boşaltılması gerektiğini gösteren uyarı sembolü yanar.



Detaylı bilgi için **Bkz. 6 Bakım ve temizlik.**

Program devam ederken su tankı dolarsa, uyarı sembolü yanıp sönmeye başlar ve makine beklemeye geçer. Bu durumda su tankındaki suyu boşaltın ve **Başla / Bekle** düğmesine basarak programı başlatın. Uyarı sembolü söner ve program kaldığı yerden devam eder.



### Filtre çekmecesinin temizlenmesi

Filtre çekmecesinin temizlenmesi gerektiğini hatırlatmak için uyarı sembolü belirli aralıklarla yanıp söner.



Detaylı bilgi için **Bkz. 6 Bakım ve temizlik.**



### Yükleme kapağı açık

Kurutma makinesinin yükleme kapağı açıkken **Bekle** sembolü yanar ve program ilerleme sembolü yanıp söner.



### Bitiş süresi

**Bitiş süresi** fonksiyonuyla programın bitiş süresini 24 saate kadar erteleyebilirsiniz.

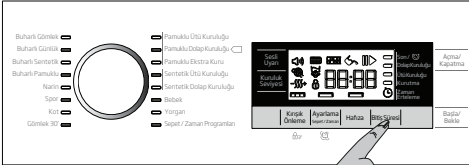

- Yükleme kapağını açıp çamaşırları yerleştirin.
- Kurutma programını, sıkma devrini ve gerekirse ek fonksiyonları seçin.
- **Bitiş süresi** seçim düğmesine basarak istediğiniz geciktirme süresini ayarlayın. **Bitiş süresi** sembolü ekranda yanar. (Düğmeye basılı tutulduğunda **Bitiş süresi** aralıksız ilerler).
- **Başla / Bekle** düğmesine basın. **Bitiş süresi** geri sayımı başlar ve ekranda **Başla** sembolü yanar. Görüntülenen gecikme süresinin ortasındaki ":" işareti yanıp söner.



Bitiş süresi boyunca çamaşır ilave edebilir ya da çıkarabilirsiniz. Geri sayımının sonunda bitiş süresi sembolü söner, kurutma başlar ve program süresi görünür. Ekranda görünen süre, normal kurutma süresiyle bitiş süresinin toplamıdır.

### Bitiş süresinin değiştirilmesi

Gerri sayım işlemi sırasında süreyi değiştirmek isterseniz:

- **Açma/Kapama/İptal** düğmesine 3 saniye basarak programı iptal edin. Makineyi tekrar açarak istediğiniz süre için Gecikme Uyarı işlemi tekrarlayın.
- Makineniz ilk açıldığında deklarasyon programı ile (pamuklu dolap kuruluşu) açılır.

### Bitiş süresi fonksiyonunun iptal edilmesi

Bitiş süresi ayarı geri sayımını iptal etmek ve programı derhal başlatmak isterseniz:

- **Açma/Kapama/İptal** düğmesine 3 saniye basarak programı iptal edin.
- **Açma/Kapama/İptal** düğmesine basarak daha önce seçmiş olduğunuz programı başlatın.

## Ürünün çalıştırılması

### 5.12 Programın başlatılması

**Başla/Bekle** düğmesine basarak programı başlatın.

Programın başladığını belirten **Başla** ► sembolü yanar, kalan sürenin ortasındaki “:” işareti yanıp sönmeye devam eder. Ekranda Program İlerleme Sembolü yanar.

### 5.13 Program ilerleme durumu



### 5.14 Çocuk Kilidi

Makinede, program çalışırken düğmelerine basıldığında makinenin program akışının etkilenmesini önleyen çocuk kilidi bulunmaktadır. **Çocuk kilidini etkinleştirmek için**

- Kırışık Önleme düğmesine 3 saniye boyunca basın.
- Çocuk Kilidi etkinleştirildiğinde ekrandaki kilit sembolü yanar.

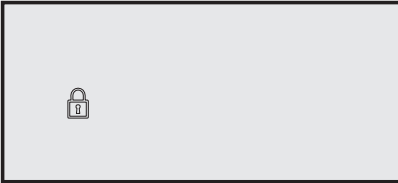
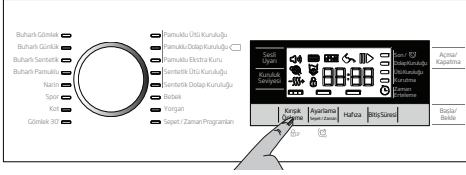

- Çocuk kilidi etkinken, panelde bulunan **Açma/Kapama/İptal** ve **Çocuk kilidi** düğmesi dışındaki tüm düğmeler devre dışı kalır.
- Çocuk kilidinin etkin olduğu durumda Program Seçim düğmesinin konumu değiştirildiğinde gösterge simgeleri değişmeyecektir.

- Program Seçim düğmesi döndürüldüğünde ve fonksiyon düğmelerine basıldığında ekranda çocuk kilidi sembolü görüntülenir.
- Program bittikten sonra yeni bir program başlatılabilmek veya programa müdahale edebilmek için çocuk kilidini devreden çıkarmak gerekir.

### Çocuk Kilidini Devreden Çıkarmak için:

- Çocuk kilidi düğmesine 3 saniye boyunca basın.
- Kurutma makinesi **Açma/Kapama/İptal** düğmesiyle kapatılıp yeniden açıldığında da çocuk kilidi devreden çıkar.

### 5.15 Programın başlatıldıktan sonra değiştirilmesi

Makine çalışmaya başladıktan sonra, seçtiğiniz programı değiştirerek çamaşırları farklı bir programda kurutabilirsiniz

- Örneğin Ütü Kuruluşu yerine Ekstra Kuru programını seçmek için **Başla / Bekle** düğmesine basarak programı durdurun.
- **Program Seçim** düğmesini çevirerek Ekstra Kuru programını seçin.
- **Başla/Bekle** düğmesi ne basarak programı başlatın.

### Bekleme durumunda çamaşır ekleme ve çıkarma

Kurutma programı başladıktan sonra makineye çamaşır eklemek veya çıkarmak isterseniz:

- **Başla/Bekle** düğmesine basarak makineyi Bekle konumuna alın. Kurutma işlemi durur.
- **Bekle** konumunda yüklemeye kapağını açın, çamaşır ekledikten veya çıkardıktan sonra yüklemeye kapağını kapayın.
- **Başla/Bekle** düğmesine basarak programı başlatın.



Kurutma işlemi başladıktan sonra yapılan çamaşır ekleme işlemi, makine içinde kurumuş çamaşırların ıslak çamaşırlarla karışmasına ve işlem sonunda çamaşırların nemli kalmasına neden olabilir..

## Ürünün çalıştırılması



Çamaşır kurutma sırasında çamaşır ekleme ve çıkarma işlemi istenildiği kadar tekrarlanabilir. Fakat bu işlem, kurutma işlemi sürekli kesintiye uğratacağından program süresinin uzamasına ve enerji tüketiminin artmasına neden olur. Bu nedenle çamaşır ekleme işleminin program başlamadan önce yapılması tavsiye edilir.



Makineniz bekleme durumunda iken program seçme düğmesinin konumu değiştirilerek yeni bir program seçilirse, çalışan program sonlanır, yeni program bilgileri ekranda görülür.



**UYARI:** Devam eden bir program sırasında çamaşır eklerken veya çıkarırken, tamburun iç yüzeyine temas etmeyin. Tambur yüzeyi sıcaktır.

### 5.16 Programın iptal edilmesi

Makine çalışmaya başladıktan sonra, herhangi bir nedenle programı iptal edip kurutma işlemine son vermek istediğinizde **Açma/Kapama/Iptal** düğmesine 3 saniye basın.



**UYARI:** Makine çalışırken programı iptal ettiğinizde makinenin içi aşırı sıcak olacağından havalandırma programını çalıştırarak soğumasını sağlayın.

### 5.17 Program sonu

Program sona erdiğinde program takip göstergesindeki Lif Filtresi Temizliği ve Su Tankı uyarı sembolleri yanar. Yükleme kapağı açılabilir ve makine ikinci bir çalışmaya hazır hale gelir.

Makineyi kapamak için **Açma / Kapama / Iptal** düğmesine basın.

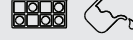

Kırışık Önleme fonksiyonu etkinse ve program tamamlandıktan sonra çamaşır makineden çıkarılmazsa, 2 saat süren (seçime bağlı değişir) Kırışık Önleme programı devreye girer.



Her kurutma sonunda lif filtresini temizleyin. Bkz. 6.1 Lif filtresi ve Yükleme kapağı iç yüzeyi



Her kurutma sonunda su tankını boşaltın. Bkz. 6.3 Su tankının boşaltılması

### 5.18 Koku Özelliği

Kurutma makinenizde koku uygulaması özelliği mevcuttur. Bu özelliğin kullanımı için ProScent kullanma kılavuzunu okuyun.

Kurutma makinenizde kullanabilmeniz için 3 farklı koku seçeneği bulunmaktadır. Tazelik, Çiçek / Gül, Okyanus.

Makinenizde bir çeşit koku kapsülü bulunmaktadır, diğer koku kapsüllerini yetkili servislerden temin edebilirsiniz. Sadece yetkili servislerden temin edilen koku kapsüllerini kullanın.

## Ürünün çalıştırılması

### 5.19 Kurutma Sepeti

Sepet Genel Görünüm

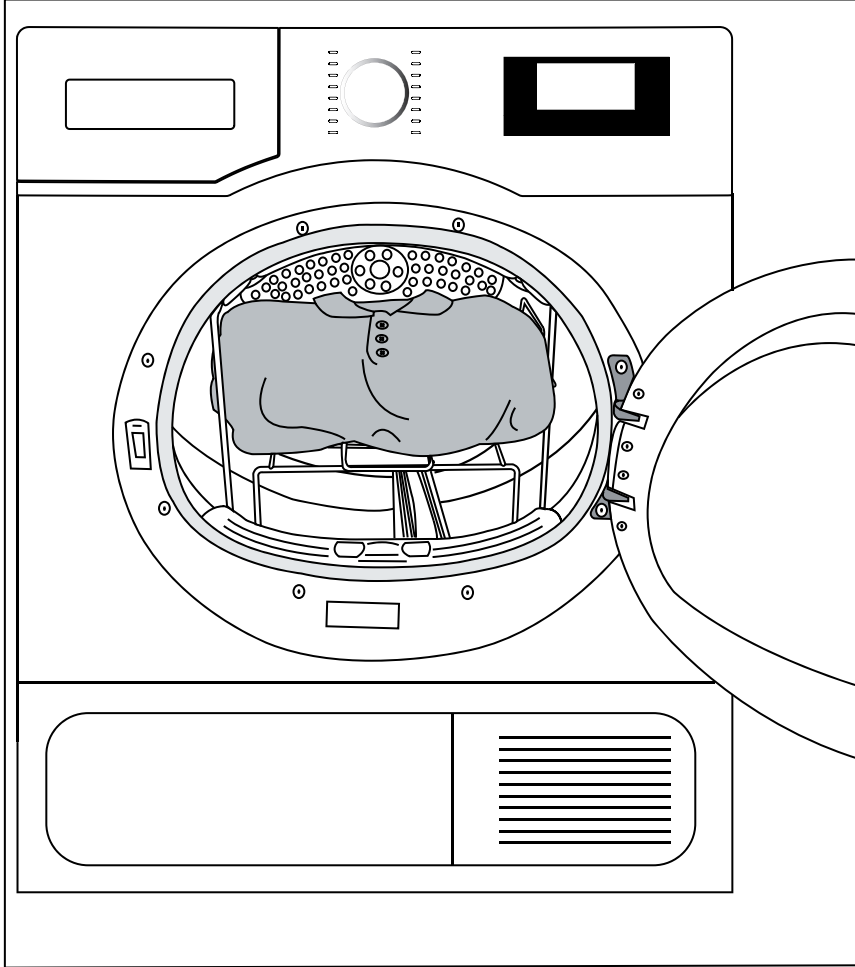

# Ürünün çalıştırılması

## Çamaşırın Sepete Yerleştirilmesi :

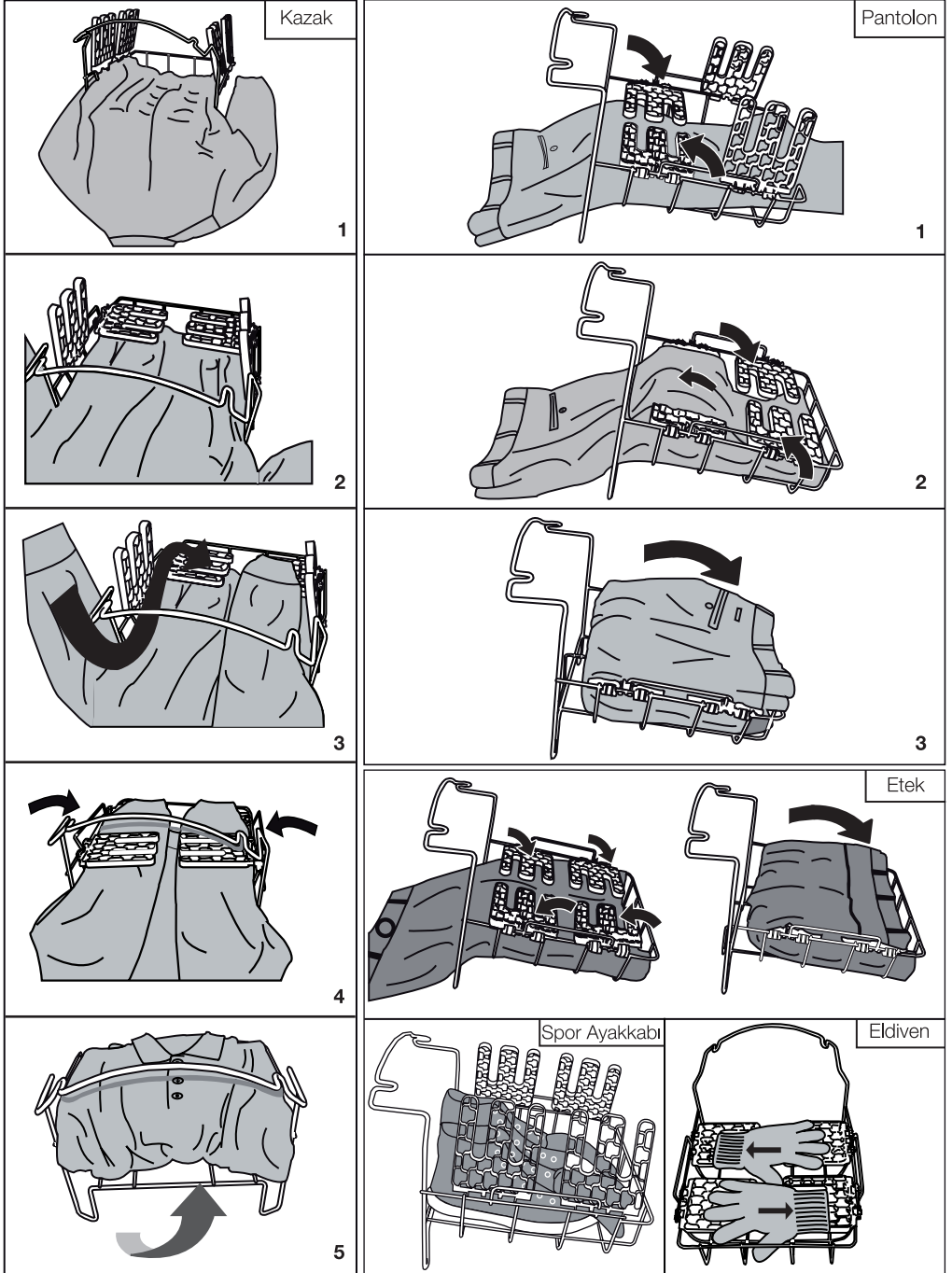



## Ürünün çalıştırılması

### Sepette Yünlü Programı :

Sepette Yünlü Programı, tambur içine yerleştirilen raflı sepet sayesinde pantolon, etek, yünlü kazak ve spor ayakkabılarınızı, kurutma sürelerini kendiniz ayarlayarak tambur içinde döndürmeden kurutmanızı sağlar.



Ürününüzde Sepette Yünlü Programı ve Zaman programları ortaktır. İhtiyacınıza göre sepet ile ya da sepet olmadan kullanabilirsiniz. Bu kılavuzdaki açıklama ve uyarılar sepet kullandığınız durumlar için geçerlidir.



Sepette yünlü programını, sepeti tamburun içine yerleştirmeden çalıştırmayınız.



Raflı sepeti sadece sepette yünlü programı için kullanınız, diğer programlarda kesinlikle kullanmayınız.



Spor ayakkabılarını sepet içine yerleştirmeden önce raflı sepeti makine içine yerleştirip, rafları açınız.

Çamaşırların sepete yerleştirilmesi bölümünde kazak, pantolon, etek, spor ayakkabı ve eldivenlerin sepete yerleştirilmesi tarif edilmiştir. Spor ayakkabılarını sepete yerleştirmeden önce, ayakkabıların dillerini dışarı çıkarıp, bağcıkları ayakkabıdan çıkarınız. Eldivenleri, bilek bölgesinden sepet raflarına resimdeki gibi yerleştiriniz. Program seçim düğmesi ile sepette yünlü programını seçiniz. Kontrol panelindeki program süresi düğmesi ile istenilen süre 160 dakikaya kadar ayarlanabilir.

### Çamaşırın Makineye Yerleştirilmesi :



Çamaşırları sepete yerleştirdikten sonra, sepeti makineye yerleştiriniz.



Sepeti makinenin içine yerleştirmeden ve makineden dışarı çıkarmadan önce, sepetin üzerindeki rafları mutlaka kapatınız.

3 - Sepetin makine içindeki genel görünümü.

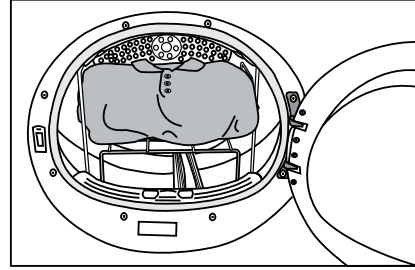

### Önerilen Yükler ve Kurutma Süreleri:

Verilen değerler kılavuz değerlerdir.

Gerekirse ek bir süre daha kurutma yapınız.

Yük Tipi	Program Çalışma Süresi (dk.)
Yünlü Kazak	120 - 140
Pantolon	140 - 160
Eldiven - vb. parçalar	60 - 80
Etek	100 - 120
Spor Ayakkabı (Azami 1 kg)	120 - 140

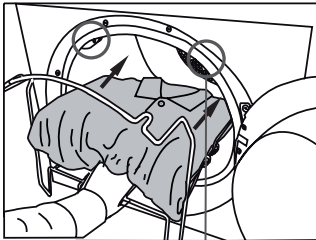

1 - Sepeti ilk önce sepetin alt tarafı makinenin içine girecek şekilde makinenin içine doğru sürünüz.

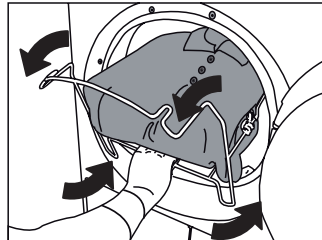

2 - Sepeti iki tane yuvadan makineye yerleştiriniz.

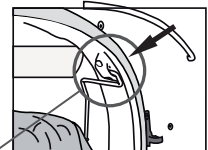

## 6 Bakım ve temizlik

Düzenli aralıklarla temizlenmesi halinde ürünün kullanım ömrü uzar ve sık karşılaşılan sorunlar azalır.

### 6.1 Lif Filtresi / Yükleme Kapağı İç Yüzeyi Temizliği

Kurutma işlemi boyunca çamaşırdan ayrırlıp havaya karışan tüy ve lifler Lif Filtresi tarafından toplanır.



Lifler genellikle giyinme ve yıkama sırasında oluşur.



Her kurutma işleminden sonra lif filtresini ve yükleme kapağının iç yüzeylerini mutlaka temizleyin.



Filtre yuvasını elektrikli süpürgeyle temizleyebilirsiniz.

Lif filtresini temizlemek için:

- Yükleme kapağını açın.
- Lif filtresini yukarıya doğru çekerek çıkarın ve filtreyi açın.
- Tüyleri, lifleri ve pamuk topaklarını elle ya da yumuşak bir bezle temizleyin.
- Lif filtresini kapayın ve yerine yerleştirin.

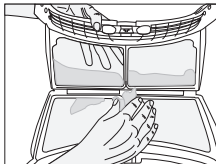
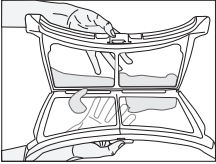
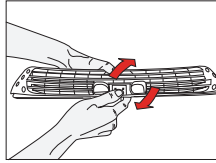
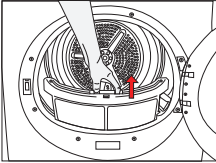

- Kurutma makinesini belli bir süre kullandıktan sonra filtre gözeneklerinde tıkanıklığa neden olacak bir tabaka oluşabilir. Filtre yüzeyinde oluşan bu tabakayı ılık suyla yıkayarak temizleyin. Yerine takmadan önce filtreyi iyice kurutun.

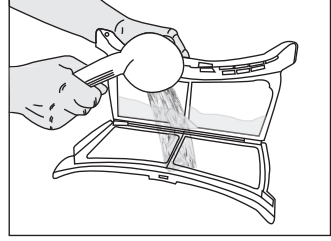

- Yükleme kapağının tüm iç yüzeylerini ve contasını yumuşak nemli bez ile temizleyin.

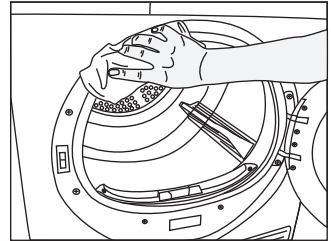
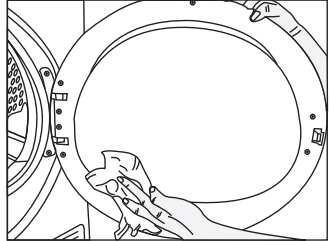

## Bakım ve temizlik

### 6.2 Sensörün temizlenmesi

Kurutma makinesinin içinde, çamaşırın kuru olup olmadığını algılayan nem sensörleri bulunmaktadır.

Sensörleri temizlemek için:

- Kurutma makinesinin yükleme kapağını açın.
- Kurutma işleminden dolayı makine hala sıcaksa soğumasını bekleyin.
- Sensörün metal yüzeylerini sirkeyle ıslatılmış yumuşak bir bezle silin ve kurulayın.



Sensörün metal yüzeylerini yılda 4 kez temizleyin.



Sensörün metal yüzeylerini temizlerken metal aletler kullanmayın.



Yangın ve patlama tehlikesi nedeniyle, sensörleri temizlerken çözültü maddesi, temizleme maddesi veya benzeri maddeler kullanmayın!

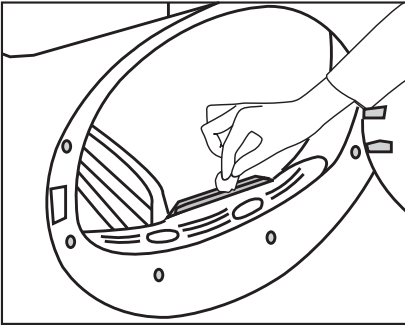

### 6.3 Su tankının boşaltılması

Kurutma sırasında nem çamaşırdan alınarak yoğunlaştırulur ve ortaya çıkan su, su tankında birikir. Her kurutmadan sonra su tankını boşaltın.



Yoğuşturulan su, içme suyu değildir!



Su tankını program çalışırken kesinlikle yerinden çıkarmayın!

Su tankını boşaltmayı unutursanız sonraki kurutmalar sırasında su tankı tamamen dolduğunda makine durur ve Su Tankı uyarı sembolü yanıp söner. Bu durumda su tankını boşaltın ve kurutma işlemine devam etmek için **Başla / Bekle** düğmesine basın.

Su tankını boşaltmak için:

- Çekmeceyi çekerek su tankını dikkatlice çıkarın.

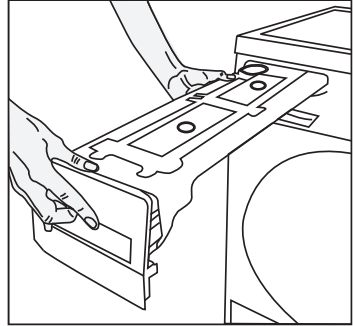

- Su tankındaki suyu dökün.

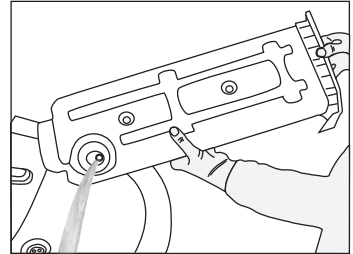

- Su tankındaki hunide lif birikimi oluşmuş ise suya tutarak temizleyin.
- Su tankını yerine yerleştirin.



Direkt tahliye opsiyonunun kullanıldığı durumlarda su tankının boşaltılmasına gerek yoktur.

### 6.4 Filtre çekmecesinin temizlenmesi

Lif filtresi tarafından yakalanamayan tüy ve lifler, tekmeliğin arkasındaki filtre çekmecesinde yakalanır. Filtre Çekmecesini Temizliği uyarı ışığı hatırlatmada bulunmak amacıyla maksimum 5 kurutmada bir periyodik olarak yanar.

Filtre çekmecesinde 2 kademe filtre vardır. Birinci kademe filtre çekmecesini süngeri, ikinci kademe ise filtre bezidir.

Filtre çekmecesini temizlemek için:

- Tekmelik düğmesine basarak tekmeliği açın.

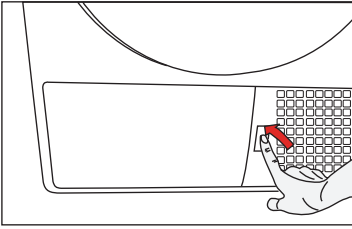

- Filtre çekmecesini kapağını üzerindeki ok yönünde çevirin.

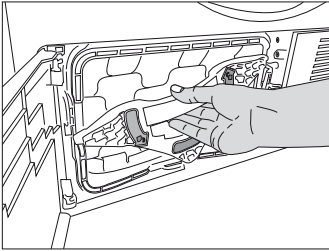

- Filtre çekmecesini dışarı çekin.

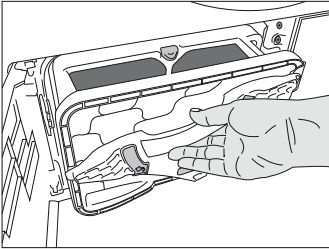

- Filtre çekmecesini kırmızı düğmeye basarak açın.

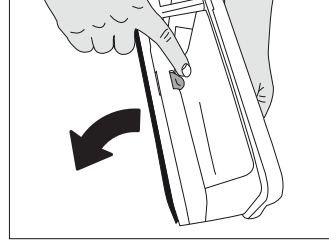

- Filtre çekmecesini süngeri çıkarın.

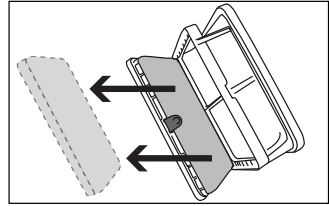

- Filtre bezindeki tüyleri, lifleri ve pamuk topaklarını elle yada yumuşak bir bezle temizleyin.
- Filtre bezi yüzeyinde tıkanıklığa sebep olabilecek bir tabaka gözlenmesi durumunda tabakayı ılık su ile yıkayarak temizleyin. Filtre çekmecesini yerine takmadan önce filtre bezini iyice kurutun.

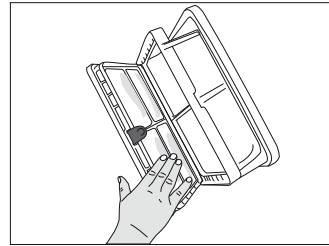

- Filtre çekmecesini süngeri elde yıkayarak üzerindeki tüy ve lifleri temizleyin. Süngeri yıkadıktan sonra elinizle sıkarak ıslaklığını alın. Süngeri yerine yerleştirmeden önce iyice kurutun.



Sünger üzerinde fazla tüy ve lif birikmesi yoksa temizlemenize gerek yoktur.

## Bakım ve temizlik

- Süngerini tekrar yerine yerleştirin.

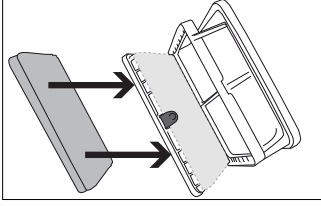

- Filtre çekmesini kırmızı düğme kilitlenecek şekilde kapatın.

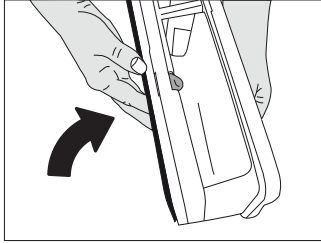

- Filtre çekmesini yerine yerleştirin ve filtre çekmesi kapağını ok yönünde çevirerek kapağın sıkıca kapatın.

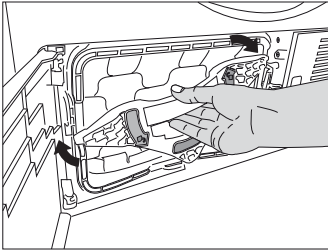

- Tekmelik kapağını kapatın.

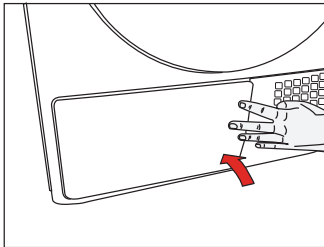

Lif filtresi ve filtre çekmesinin kirlenmesi daha uzun kurutma süresine ve daha fazla enerji harcanmasına yol açar.

### 6.5 Evaporatörün temizlenmesi

Filtre çekmesinin arkasında bulunan evaporatörün kanatçıklarındaki birikmiş lifleri elektrik süpürgesiyle temizleyin.

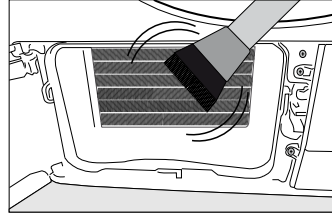
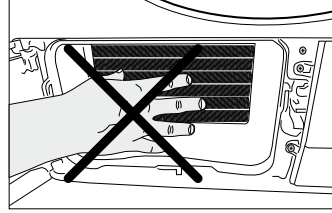

Elinizi koruyacak bir eldiven takarak elle de temizleyebilirsiniz. Çıplak elle temizlemeyi denemeyin. Evaporatör kanatçıkları elinize zarar verebilir.



Filtre çekmesi süngerini takılmadan kurutma yapılması makinenize zarar verir!

### 6.6 Buhar Ekipmanlarının Temizlenmesi

Kirlendiği veya tıkanıdığı durumda doldurma ağzını temizleyin. Su tankını yerinden çekerek çıkartın, buhar tankı doldurma ağzı kapağını yerinden çıkartın. Kapağı açarak ters çevirin ve musluk altında yıkayın.

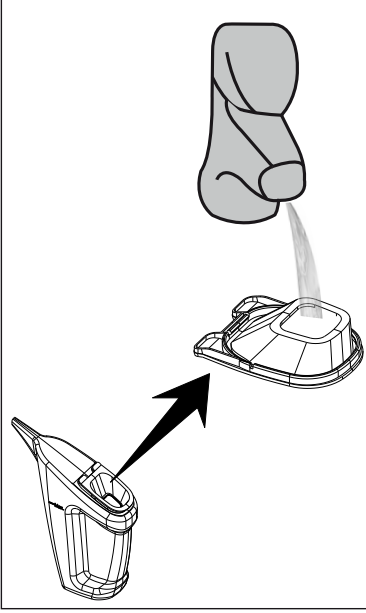

Kirlendiği veya tıkanıdığı durumda doldurma kabının kapağını ok yönünde çıkarın ve musluk altında yıkayın.

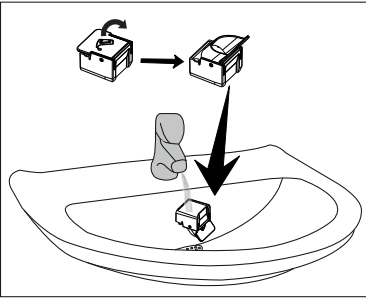

## 7 Sorun giderme

### Kurutma işlemi uzun sürüyor.

- Lif filtresinin gözenekleri tıkanmış olabilir. >>> Filtreyi ılık suyla yıkayın.
- Filtre çekmecesi tıkanmış olabilir. >>> Filtre çekmecesindeki sünger ve filtre bezini temizleyin.
- Makinenin önündeki havalandırma ızgaraları kapalı olabilir. >>> Havalandırma ızgaralarının önünde havalandırmayı engelleyen eşya varsa kaldırın.
- Makinenin kurulduğu alan çok küçük olduğu için havalandırma yetersiz olabilir. >>> Oda sıcaklığının çok yükselmemesi için kapı veya pencereleri açın.
- Nem sensöründe kireç tabakası oluşmuş olabilir. >>> Nem sensörünü temizleyin.
- Aşırı çamaşır yüklenmiş olabilir. >>> Kurutma makinesini aşırı yüklemeyin.
- Çamaşırlar yeterli derecede sıkılmamış olabilir. >>> Çamaşır makinesinde daha yüksek devirde sıkma yapın.

### Kurutma sonunda çamaşırlar nemli çıkıyor.



Kurutma sonunda çıkan sıcak çamaşırlar gerçekte olduklarından daha nemli hissedilirler.

- Çamaşır cinsine uygun program kullanılmamış olabilir. >>> Çamaşırların üzerindeki bakım etiketlerini kontrol ederek çamaşırların cinsine uygun bir program seçin veya ilave olarak zaman programlarını kullanın.
- Lif filtresinin gözenekleri tıkanmış olabilir. >>> Filtreyi ılık suyla yıkayın.
- Filtre çekmecesi tıkanmış olabilir. >>> Filtre çekmecesindeki sünger ve filtre bezini temizleyin.
- Aşırı çamaşır yüklenmiş olabilir. >>> Kurutma makinesini aşırı yüklemeyin.
- Çamaşırlar yeterli derecede sıkılmamış olabilir. >>> Çamaşır makinesinde daha yüksek devirde sıkma yapın.

### Kurutma makinesini açılmıyor veya program başlatılamıyor. Kurutma makinesi ayarlandığında devreye girmiyor.

- Elektrik fişi takılmamış olabilir. >>> Elektrik fişinin takılı olduğundan emin olun.
- Yükleme kapağı açık kalmış olabilir. >>> Yükleme kapağının doğru bir şekilde kapandığından emin olun.
- Program ayarlanmamış ya da Başla / Bekle / İptal düğmesine basılmamış olabilir. >>> Programın ayarlandığından ve Bekle konumunda olmadığından emin olun.
- Çocuk kilidi devrede olabilir. >>> Çocuk kilidini devreden çıkarın.

### Program nedensiz olarak yarıda kesildi.

- Yükleme kapağı tam kapanmamış olabilir. >>> Yükleme kapağının doğru bir şekilde kapandığından emin olun.
- Elektrik kesintisi yaşanmış olabilir. >>> Programı başlatmak için Başla / Bekle / İptal düğmesine basın.
- Su tankı dolu olabilir. >>> Su tankını boşaltın.

### Çamaşırlar çekmiş, keçeleşmiş veya bozulmuş.

- Çamaşır cinsine uygun program kullanılmamış olabilir. >>> Çamaşırların üzerindeki bakım etiketlerini kontrol ederek çamaşırların cinsine uygun bir program seçin.

### Yükleme kapağından su akıyor.

- Yükleme kapağının iç yüzeylerinde ve yükleme kapağı contasının yüzeylerinde lif birikmiş olabilir. >>> Yükleme kapağının iç yüzeylerini ve yükleme kapağı contasının yüzeylerini temizleyin.

## Sorun giderme

### Yükleme kapağı kendiliğinden açılıyor.

- Yükleme kapağı tam kapanmamış olabilir. >>> Yükleme kapağını kapanma sesini duyana kadar itin.

### Su tankı uyarı sembolü yanıyor/yanıp sönüyor.

- Su tankı dolu olabilir. >>> Su tankını boşaltın.
- Su boşaltma hortumu katlanmış olabilir. >>> Ürün doğrudan su giderine bağlıysa su boşaltma hortumunu kontrol edin.

### Buhar sembolü yanıp sönüyor

- Buhar tankı boş olabilir => Buhar tankını damıtılmış veya yoğuşmuş su ile doldurun.

### Buhar programları başlamıyor

- Buhar tankı boş olabilir, ekranda buhar tankı uyarı sembolü yanıyor olabilir => Buhar sembolü sönene kadar buhar tankını doldurun.

### Kırıksıklık programında kırıksıklık seviyesi azalmıyor

- Fazla miktarda çamaşır konulmuş olabilir => Belirtilen miktarda çamaşır yerleştirin.
- Buhar uygulama süresi düşük seçilmiş olabilir => Yüksek miktarda buhar uygulamasını seçin.
- Program sonunda çamaşırlar uzun süre makine içinde kalmış olabilir => Program sonunda derhal çamaşırları çıkarın ve bir ipe asın.

### Koku giderme programında çamaşırlardaki koku azalmıyor

- Fazla miktarda çamaşır konulmuş olabilir => Belirtilen miktarda çamaşır yerleştirin.
- Buhar uygulama süresi düşük seçilmiş olabilir => Yüksek miktarda buhar uygulamasını seçin.



**UYARI:** Bu bölümdeki talimatları uygulamanıza rağmen sorunu gideremezseniz ürünü satın aldığınız bayi ya da Yetkili Servise başvurun. Çalışmayan ürünü kendiniz onarmayı asla denemeyin.



## 8 Tüketici hizmetleri

### Değerli Müşterimiz,

Beko Çağrı Merkezi haftanın 7 günü 24 saat hizmet vermektedir.

Sabit veya cep telefonlarınızdan alan kodu tuşlamadan çağrı merkezi numaramızı arayarak ürününüz ile ilgili arzu ettiğiniz hizmeti talep edebilirsiniz.

Çağrı merkezimiz ile yaptığınız görüşmeler iletişim hizmeti aldığınız operatör firma tarafından sizin için tanımlanan tarifeye göre ücretlendirilir.

Çağrı Merkezimize ayrıca [www.beko.com.tr](http://www.beko.com.tr) adresindeki "Tüketici Hizmetleri" bölümünde bulunan formu doldurarak veya 0 216 423 23 53 nolu telefona faks çekerek de ulaşabilirsiniz.

Yazılı başvurular için adresimiz:

Arçelik Çağrı Merkezi, Arçelik A.Ş. Ankara Asfaltı Yanı,34950 Tuzla/İSTANBUL

Yetkili servislerimizin, güncel iletişim bilgilerine [www.arçelik.com.tr](http://www.arçelik.com.tr) adresinden ulaşabilirsiniz

### Beko Çağrı Merkezi 444 0 888

(Sabit telefonlardan veya cep telefonlarından alan kodu çevirmeden arayın\*)

### Diğer Numara 0216 585 8 888

### Aşağıdaki önerilere uymanızı rica ederiz.

- 1 Ürününüzü aldığınızda Garanti belgesini Yetkili Satıcınıza onaylattırınız.
- 2 Ürününüzü kullanma kılavuzu esaslarına göre kullanınız.
- 3 Ürününüz ile ilgili hizmet talebiniz olduğunda yukarıdaki telefon numaralarından Çağrı Merkezimize başvurunuz.
- 4 Hizmet için gelen teknisyene "teknisyen kimlik kartı"ni sorunuz.
- 5 İşiniz bittiğinde servis teknisyeninden "Hizmet Fişi" istemeyi unutmayınız. alacağınız "Hizmet Fişi" , ilerde ürününüzde meydana gelebilecek herhangi bir sorunda size yarar sağlayacaktır.
- 6 Ürünün kullanım ömrü: 10 yıldır. (Ürünün fonksiyonunu yerine getirebilmesi için gerekli yedek parça bulundurma süresi)

### Müşteri Memnuniyeti Politikası

Arçelik A.Ş. olarak, hizmet verdiğimiz markamızın müşteri istek ve önerilerinin müşteri profili ayırımı yapılmaksızın her kanaldan (çağrı merkezi, e-posta, [www.beko.com.tr](http://www.beko.com.tr), faks, mektup, sosyal medya, bayi) rahatlıkla iletilebildiği, izlenebilir, raporlanabilir, şeffaf ve güvenli tek bir bilgi havuzunda toplandığı, bu kayıtların yasal düzenlemelere uygun, objektif, adil ve gizlilik içinde ele alındığı, değerlendirildiği ve süreçlerin sürekli kontrol edilerek iyileştirildiği, mükemmel müşteri deneyimini yaşatmayı ana ilke olarak kabul etmiş müşteri odaklı bir yaklaşımı benimsemekteyiz.

Yaklaşımımıza paralel olarak tüm süreçler yönetim sistemi ile entegre edilerek, birbirini kontrol eden bir yapı geliştirilmiş olup, yönetim hedefleri de bu sistem üzerinden beslenmektedir.

### Hizmet talebinin değerlendirilmesi

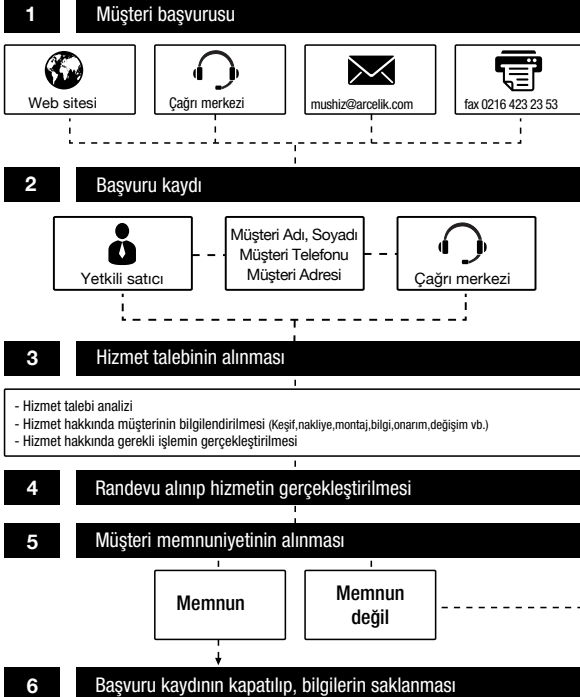

## ÜRÜN FİŞİ

Kanun Hükümünde Komisyon Yönetmeliği (AB) No 392/2012 ile Uyumludur.

Tedarikçi adı veya ticari marka	Beko	
Model adı	D 90 HP	
Nominal kapasite (kg)	9	
Kurutma Makinesi tipi	Bacalı	-
	Kondenserli	•
Enerji verim sınıfı <sup>(1)</sup>	A++	
Yıllık Enerji Tüketimi (kWh) <sup>(2)</sup>	259	
Kontrol tipi	Otomatik	•
	Manuel	-
Tam yükte standart pamuklu programda enerji tüketimi (kWh)	2,14	
Kısmi yükte standart pamuklu programda enerji tüketimi (kWh)	1,18	
"Kapalı Modda", elektrik tüketimi P <sub>0</sub> (W)	0,5	
"Açık Bırakma" modunda elektrik tüketimi P <sub>L</sub> (W)	1,0	
"Açık Bırakma" modu süresi (dak.)	30	
Standart Pamuklu programı <sup>(3)</sup>		
Tam yükte standart pamuklu programının süresi, T <sub>day</sub> (dak.)	209	
Kısmi yükte standart pamuklu programının süresi, T <sub>day/2</sub> (dak.)	119	
Kısmi ve tam yükte standart pamuklu programın ağırlıklı süresi (T <sub>i</sub> )	158	
Yoğuşurma verim sınıfı <sup>(4)</sup>	B	
Tam yükte standart pamuklu programın ortalama yoğuşurma verimi, C <sub>day</sub>	86%	
Kısmi yükte standart pamuklu programın ortalama yoğuşurma verimi, C <sub>day/2</sub>	86%	
Tam ve kısmi yükte standart pamuklu programın ağırlıklı yoğuşurma verimi, C <sub>i</sub>	86%	
Ürün ses gücü seviyesi <sup>(5)</sup>	65	
Tezgah altı kullanımı	-	

• : Evet - : Hayır

(1) Verim sınıfı A+++ (en yüksek verim)' dan D (en düşük verim)' ye kadar

(2) Standart pamuklu dolap programında, tam ve yarım yük koşulunda 160 kurutma çevrimine dayanan, düşük güç modları da dikkate alınarak hesaplanan enerji tüketim değeridir. Gerçek çevrim başına düşen enerji tüketim değeri, kurutma makinesinin kullanımına bağlıdır.

(3) "Pamuklu dolap programı" etikette ve ürün fişinde bilgilerin verildiği, tam ve yarım yükte kullanılabilen standart kurutma programıdır. Bu program, normal ıslak pamuklu yüklerin kurutulmasında kullanılan enerji tüketimi açısından en verimli programdır.

(4) Verim sınıfı G (en düşük verim)' den A (en yüksek verim)' ya kadar

(5) Ağırlıklı ortalama değeri — L<sub>WA</sub> birimi dB(A) re 1 pW ile ifade edilmiştir.







# Kullanım Hataları ve Garanti ile İlgili Dikkat Edilmesi Gereken Hususlar

---

Aşağıda belirtilen sorunların giderilmesi ücret karşılığında yapılır. Bu durumlar için garanti şartları uygulanmaz;

- 1) Kullanım hatalarından kaynaklanan hasar ve arızalar,
- 2) Malın tüketiciye tesliminden sonraki yükleme, boşaltma, taşıma vb. sırasında oluşan hasar ve arızalar,
- 3) Malın kullanıldığı yerin elektrik, su, doğalgaz, telefon vb. şebekesi ve/veya altyapısı kaynaklı meydana gelen hasar ve arızalar,
- 4) Doğa olayları ve yangın, su baskını vb. kaynaklı meydana gelen hasar ve arızalar,
- 5) Malın tanıtma ve kullanma kılavuzlarında yer alan hususlara aykırı kullanılmasından kaynaklanan hasar ve arızalar,
- 6) Malın, 6502 sayılı Tüketicinin Korunması Hakkındaki Kanununda tarif edilen şekli ile ticari veya mesleki amaçlarla kullanımı durumunda ortaya çıkan hasar ve arızalar,

Mala yetkisiz kişiler tarafından bakım, onarım veya başka bir nedenle müdahale edilmesi durumunda mala verilmiş garanti sona erecektir.

Garanti uygulaması sırasında değiştirilen malın garanti süresi, satın alınan malın kalan garanti süresi ile sınırlıdır.

Arçelik A.Ş. tarafından üretilmiştir.

# Garanti Belgesi

## Çamaşır Kurutma Makinesi

### GARANTİ ŞARTLARI

- 1) Garanti süresi, malın teslim tarihinden itibaren başlar ve 3 yıldır.
- 2) Malın tanıtma ve kullanma kılavuzunda gösterildiği şekilde kullanılması ve Arçelik A.Ş.'nin yetkili kıldığı servis çalışanları dışındaki şahıslar tarafından bakım, onarım veya başka bir nedenle müdahale edilmemiş olması şartıyla, malın bütün parçaları dahil olmak üzere tamamını; malzeme, işçilik ve üretim hatalarına karşı malın teslim tarihinden itibaren yukarıda belirtilen süre kadar garanti eder.
- 3) Malın ayıplı olduğunun anlaşılması durumunda tüketici, 6502 sayılı Tüketicinin Korunması Hakkında Kanununun 11 inci maddesinde yer alan;
- a- Sözleşmeden dönme,  
b- Satış bedelinden indirim isteme,  
c- Ücretsiz onarılmasını isteme,  
ç- Satılanın ayıpsız bir misli ile değiştirilmesini isteme,  
haklarından birini kullanabilir.
- 4) Tüketicinin bu haklardan ücretsiz onarım hakkını seçmesi durumunda satıcı; işçilik masrafı, değiştirilen parça bedeli ya da başka herhangi bir ad altında hiçbir ücret talep etmeksizin malın onarımını yapmak veya yaptırmakla yükümlüdür. Tüketici ücretsiz onarım hakkını üretici veya ithalatçıya karşı da kullanabilir. Satıcı, üretici ve ithalatçı tüketicinin bu hakkını kullanmasından müteselsilen sorumludur.
- 5) Tüketicinin, ücretsiz onarım hakkını kullanması halinde malın;
- Garanti süresi içinde tekrar arızalanması,
  - Tamiri için gereken azami sürenin aşılması,
  - Tamirinin mümkün olmadığının, yetkili servis istasyonu, satıcı, üretici veya ithalatçı tarafından bir raporla belirlenmesi durumlarında;
- tüketici malın bedel iadesini, ayıp oranında bedel indirimini veya imkân varsa malın ayıpsız misli ile değiştirilmesini satıcıdan talep edebilir. Satıcı, tüketicinin talebini reddedemez. Bu talebin yerine getirilmemesi durumunda satıcı, üretici ve ithalatçı müteselsilen sorumludur.
- 6) Malın tamir süresi 20 iş gününü geçemez. Bu süre, garanti süresi içerisinde mala ilişkin arızanın yetkili servis istasyonuna veya satıcıya bildiri tarihi, garanti süresi dışında ise malın yetkili servis istasyonuna teslim tarihinden itibaren başlar. Malın arızasının 10 iş günü içerisinde giderilememesi halinde, üretici veya ithalatçı; malın tamiri tamamlanıncaya kadar, benzer özelliklere sahip başka bir malı tüketicinin kullanımına tahsis etmek zorundadır. Malın garanti süresi içerisinde arızalanması durumunda, tamirde geçen süre garanti süresine eklenir.
- 7) Malın kullanma kılavuzunda yer alan hususlara aykırı kullanılmasından kaynaklanan arızalar garanti kapsamı dışındadır.
- 8) Tüketici, garantiden doğan haklarının kullanılması ile ilgili olarak çıkabilecek uyumsuzluklarda yerleşim yerinin bulunduğu veya tüketici işleminin yapıldığı yerdeki Tüketici Hakem Heyetine veya Tüketici Mahkemesine başvurabilir.
- 9) Satıcı tarafından bu Garanti Belgesinin verilmemesi durumunda, tüketici Gümrük ve Ticaret Bakanlığı Tüketicinin Korunması ve Piyasa Gözetimi Genel Müdürlüğüne başvurabilir.

### Üretici veya İthalatçı Firmamız:

Unvanı: Arçelik A.Ş.

Adresi: Arçelik A.Ş. Karaağaç Caddesi No:2-6, 34445, Sütüce / İSTANBUL

Telefonu: (0-216) 585 8 888

Faks: (0-216) 423 23 53

web adresi: www.beko.com

### Malın

Markası: Beko

Cinsi: Çamaşır Kurutma Makinesi

Modeli:

Seri No:

Garanti Süresi: 3 YIL

Azami Tamir Süresi: 20 İş günü

GENEL MÜDÜR

Hakan Beyel

Arçelik A.Ş.

GENEL MÜDÜR YRD.

Özlem

### Satıcı Firmamız:

Unvanı:

Adresi:

Telefonu:

Faks:

e-posta:

Fatura Tarih ve Sayısı:

Teslim Tarihi ve Yeri:

Yetkilinin İmzası:

Firmanın Kaşesi:

Bu bölümü, ürünü aldığınız Yetkili Satıcı imzalayacak ve kaşeleyecektir.



[www.beko.com](http://www.beko.com)