

# Kurutmalı amařır Makinesi

## Kullanma Kılavuzu

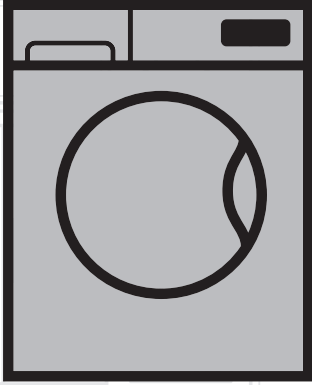

AKC 8514

TR

Döküman Numarası= 2820525178/14-02-17.(20:04)

**beko**

# Lütfen önce bu kılavuzu okuyun!

Değerli Müşterimiz,

Beko ürününü tercih ettiğiniz için teşekkür ederiz. Yüksek kalite ve teknoloji ile üretilmiş olan ürününüzün size en iyi verimi sunmasını istiyoruz. Bunun için, bu kılavuzun tamamını ve verilen diğer belgeleri ürünü kullanmadan önce dikkatle okuyun ve bir başvuru kaynağı olarak saklayın. Ürünü başka birisine verirsiniz, kullanma kılavuzunu da birlikte verin. Kullanma kılavuzunda belirtilen tüm bilgi ve uyarıları dikkate alarak talimatlara uyun.

Kullanma kılavuzunda şu semboller yer almaktadır:



## TEHLİKE

- Elektrik çarpmasına karşı uyarı.



## TEHLİKE

- Ürün ağırlığı uyarısı



## UYARI

- Can ve mal açısından tehlikeli durumlara karşı uyarı.



## ÖNLEM

- Alınması gereken önlemler.



Bu ürün çevreye saygılı modern tesislerde doğaya zarar vermeden üretilmiştir.



## BİLGİLENDİRME

- *Önemli bilgiler veya kullanımla ilgili faydalı ipuçları.*



- *Kullanma kılavuzunu okuyun.*





- *Ürünün ambalajı, Ulusal Çevre Mevzuatımız gereği geri dönüştürülebilir malzemelerden üretilmiştir.*
- *Ambalaj atığını evsel veya diğer atıklarla birlikte atmayın, yerel otoritenin belirttiği ambalaj toplama noktalarına atın.*



- *Allergy UK, İngiliz Alerji Vakfının faaliyet adıdır. Onay Mührü bir ürünle ilgili tavsiye almak isteyen kişilere ilgili ürünün alerji hastalarının bulunduğu ortamdaki alerjenleri özellikle kısıtladığı / azalttığı / ortadan kaldırdığı veya alerjen içeriğini ciddi oranda azalttığına dair yol göstermek için oluşturulmuştur. Ürünlerin bilimsel olarak test edildiği veya ölçülebilir sonuçlara sahip olacak şekilde incelendiğine dair güvence verilmesi amaçlanmıştır.*

<b>1 Önemli güvenlik ve çevre talimatları</b>	<b>7</b>
1.1 Genel güvenlik .....	7
1.1.1 Elektrik güvenliği .....	8
1.1.2 Ürün güvenliği .....	8
1.1.3 Kurutma için uyarılar .....	10
1.2 Kullanım amacı .....	13
1.3 Çocuk güvenliği .....	13
1.4 AEEE Yönetmeliğine Uyum ve Atık ürünün elden çıkarılması .....	14
1.5 Ambalaj bilgisi .....	14
<b>2 Kurutmalı Çamaşır makineniz</b>	<b>15</b>
2.1 Genel görünüm .....	15
2.2 Paketin içindekiler .....	16
2.3 Teknik özellikler .....	17
<b>3 Kurulum</b>	<b>18</b>
3.1 Kurulum için doğru yer .....	19
3.2 Ambalaj takviyesinin çıkarılması .....	19
3.3 Nakliye emniyetlerinin çıkarılması .....	20
3.4 Su şebekesine bağlanması .....	21
3.5 Su giderine bağlanması .....	22
3.6 Ayakların ayarlanması .....	23
3.7 Elektrik bağlantısı .....	23
3.8 Ürünün taşınması .....	24
<b>4 Ön hazırlık</b>	<b>25</b>
4.1 Çamaşırların ayrılması .....	25
4.2 Çamaşırları yıkamaya hazırlama .....	26
4.3 Enerji tasarrufu önerileri .....	27
4.4 İlk kullanım .....	27
4.5 Doğru yük kapasitesi .....	28
4.6 Çamaşır yükleme .....	28
4.7 Deterjan ve yumuşatıcı kullanımı .....	29
4.7.1 Deterjan çekmecesi .....	29
4.7.2 Ana Yıkama Bölmesi .....	30
4.7.3 Sıvı Yumuşatıcı Bölmesi .....	30
4.7.4 Ön Yıkama Bölmesi .....	31
4.7.5 Deterjan seçimi .....	31
4.7.6 Deterjan miktarının ayarlanması .....	31
4.7.7 Jel ve tablet deterjan kullanımı .....	32
4.7.8 Çamaşır kolası kullanımı .....	32
4.7.9 Ağartıcıların kullanımı .....	32
4.7.10 Kireç çözücü kullanımı .....	32
4.8 Etkin yıkama önerileri .....	33

4.9 Doğru kurutma önerileri .....	34
<b>5 Ürünün çalıştırılması</b> .....	<b>35</b>
5.1 Kontrol paneli .....	35
5.2 Ekran sembolleri .....	36
5.3 Makineyi hazırlama.....	36
5.4 Yıkama için program seçimi .....	37
5.5 Yıkama programları .....	37
Pamuklu.....	38
Sentetik.....	38
Yünlü.....	39
Pamuklu Ekonomik.....	39
Elde Yıkama.....	39
Ekspres .....	40
Ekspres 14 .....	40
Gömlek .....	41
Durulama.....	41
Sıkma + Pompa .....	41
5.6 Sıcaklık seçimi .....	42
5.7 Sıkma devri seçimi.....	43
5.7.1 Suda Bırakma fonksiyonundan sonra sıkma yapmak isterseniz:.....	44
5.7.2 Kurutma için Yardımcı Fonksiyon Seçimi .....	44
5.8 Kurutma Programları .....	45
Sentetik Kurutma .....	45
Pamuklu Kurutma.....	45
5.9 Yıkama ve Kurutma Programları .....	46
5 kg Yıkama & Kurut .....	46
Yıkama & Giy .....	46
Bebek+ .....	47
Apreleme.....	47
5.10 Program ve tüketim tablosu .....	48
5.11 Yardımcı fonksiyon seçimi .....	51
Ön Yıkama.....	52
İlave Su.....	52
Kırışık Azaltma .....	52
Kurutma.....	52
5.12 Kurutma Adımları .....	53
5.12.1 Ütü Kuruluşu  .....	53
5.12.2 Dolap Kuruluşu  .....	53
5.12.3 Ekstra Kurutma  .....	53
5.12.5 Zamanlı kurutma.....	53
5.13 Süre ekranı .....	54
5.14 Bitiş Süresi .....	54
5.15 Programın başlatılması.....	55
5.16 Yükleme kapağı kilidi .....	55

## İÇİNDEKİLER

5.17 Program başladıktan sonra seçimlerin değiştirilmesi .....	56
5.17.1 Program başladıktan sonra çamaşır ekleme: .....	56
5.17.2 Makinenin bekleme durumuna alınması:.....	56
5.17.3 Program başladıktan sonra programın değiştirilmesi: .....	56
5.17.4 Yardımcı fonksiyon, devir ve sıcaklık ayarlarının değiştirilmesi .....	57
5.18 Çocuk kilidi.....	57
5.18.1 Çocuk kilidini etkinleştirmek için:.....	57
5.18.2 Çocuk kilidini devreden çıkarmak için:.....	58
5.19 Programın iptal edilmesi.....	58
5.20 Program sonu.....	59
5.21 Makinenizde "Bekleme Modu" bulunmaktadır .....	59

## **6 Bakım ve temizlik** **60**

6.1 Deterjan çekmecesinin temizlenmesi .....	60
6.2 Yükleme kapağı ve kazanın temizlenmesi .....	60
6.3 Gövde ve kontrol panelinin temizlenmesi .....	61
6.4 Su giriş filtrelerinin temizlenmesi .....	61
6.5 Kalan suyun tahliye edilmesi ve pompa filtresinin temizlenmesi .....	62

## **7 Sorun giderme** **64**

## **8 Tüketici hizmetleri** **70**

# 1 Önemli güvenlik ve çevre talimatları

Bu bölümde, yaralanma ya da maddi hasar tehlikelerini önlemeye yardımcı olacak güvenlik talimatları yer almaktadır. Bu talimatlara uyulmaması halinde her türlü garanti geçersiz hale gelir.

## 1.1 Genel güvenlik

### UYARI



- Bu ürün, ürünün güvenli bir şekilde kullanımı ve tehlikeleri hakkında nezaret edildikleri veya eğitim verildikleri sürece 8 yaş ve üstü çocuklar ile fiziksel, duyuşal veya zihinsel yetenekleri tam gelişmemiş veya tecrübe ve bilgi eksiğı bulunan kişiler tarafından kullanılabilir. Çocuklar cihaz ile oynamamalıdır. Temizlik ve kullanıcı tarafından gerçekleştirilebilen bakım işlemleri, kendilerine nezaret eden biri olmadığı sürece çocuklar tarafından gerçekleştirilmemelidir. Sürekli gözetim altında olmayan 3 yaşından küçük çocuklar uzak tutulmalıdır.

### ÖNLEM



- Ürünü halı kaplı zemin üzerine yerleştirmeyin. Alttan hava alamayacağı için elektrikli parçaları aşırı ısınır. Bu durum ürünün arızalanmasına neden olur.

### ÖNLEM



- Dolap/Kabin/Modül içerisinde kullanılmak istenmesi durumunda, yeterli hava sirkülasyonunu sağlayacak boşluklar yok ise çalışma sırasında dolap kapaklarının açık tutulması tavsiye edilir.

### BİLGİLENDİRME



- Kurulum ve tamir işlemlerini her zaman Yetkili Servise yaptırın. Yetkili olmayan kişiler tarafından yapılan işlemler nedeniyle doğabilecek zararlardan üretici firma sorumlu tutulamaz.

## Önemli güvenlik ve çevre talimatları

### 1.1.1 Elektrik güvenliği



#### TEHLİKE

- Ürün arızalı ise yetkili servis tarafından onarılmadan çalıştırılmamalıdır! Elektrik çarpma tehlikesi vardır!
- Ürünü, üzerine su püskürterek veya su dökerek kesinlikle yıkamayın! Elektrik çarpma tehlikesi vardır!



#### UYARI

- Bağlantı kablosu hasarlıysa; tehlikeli durumları engellemek amacıyla üretici, satış sonrası servis veya benzeri derecede yetkin, ehliyetli bir kişi (tercihen elektrik teknisyeni) ya da ithalatçı firmanın tarif edeceği bir kişi tarafından değiştirilmelidir.



#### ÖNLEM

- Ürün kullanımda değilse fişini çekin.
- Fişe ıslak ellerle kesinlikle dokunmayın! Fişi çekmek için kablosundan tutmayın, her zaman fişi tutarak çekin.
- Kurulum, bakım, temizlik ve tamir işlemleri sırasında ürünün fişini prizden çekin.
- Uzatma kabloları ya da çoklu prizlerle bağlantı yapmayın.



#### BİLGİLENDİRME

- Ürün, elektrik kesilip geldiğinde çalışmaya kaldığı yerden devam edecek şekilde tasarlanmıştır. Programı iptal etmek istiyorsanız, "Programın iptal edilmesi" bölümüne bakın.

### 1.1.2 Ürün güvenliği



#### TEHLİKE

- Ürünün içinde hala su varken kesinlikle yükleme kapağını açmayın ya da filtreyi sökmeyin. Su basması ve sıcak su yüzünden haşlanma tehlikesi ortaya çıkar.



## Önemli güvenlik ve çevre talimatları

### UYARI



- Su şebekesi ve gider hortumu güvenli bir biçimde sabitlenmiş ve hasarsız durumda olmalıdır. Aksi durumda su kaçağı riski vardır.

### ÖNLEM



- Ürün, üst tabla çıkarılmadan kullanılmalıdır.

### BİLGİLENDİRME



- *Kilitli yükleme kapağını zorla açmaya çalışmayın. Yıkama tamamlandıktan birkaç dakika sonra kapak açılabilir duruma gelecektir. Program sonunda makine yeterince soğumadıysa, yükleme kapağı açılmaz. Yükleme kapağını açmak için zorlamayın. Kendiliğinden soğuması beklenmelidir. Kapak ve kilit mekanizması hasar görebilir.*
- *Bu ürünün kurulduğu yerde, yükleme kapağının tamamen açılmasını kısıtlayabilecek kilitlenebilir, sürgülü veya menteşeli bir kapı bulunmamalıdır.*
- *Tekstil ürünlerinin etiketindeki ve deterjan ambalajındaki talimatlara uyun.*
- *Yalnızca çamaşır makinelerine uygun deterjanlar, yumuşatıcılar ve katkı maddeleri kullanılmalıdır.*
- *Bu ürünü, açık hava koşullarına maruz kalabileceği yerlere kurmayın veya bırakmayın.*
- *Kumandalarla oynamamalıdır.*

### 1.1.3 Kurutma için uyarılar

#### TEHLİKE



- Daha önce benzin/mazot, kuru temizleme çözücülerini veya diğer yanıcı ve patlayıcı maddelerle temizlenmiş, yıkanmış, kirlenmiş veya lekelenmiş çamaşırlar, tutuşabilen ya da patlayabilen buharlar çıkardığından makinede kurutulmamalıdır. Yangın riski oluşturabilir.
- Sıvı pişirme yağı, aseton, alkol, benzin, gazyağı, leke çıkarıcı, turpentin, balmumları ve balmumu çıkarıcılarıyla kirlenmiş çamaşırlar, kurutulmadan önce sıcak suda bol deterjanla yıkanmalıdır. Yangın riski oluşturabilir.
- Lastik köpük (lateks köpük), duş boneleri, su geçirmez tekstil ürünleri, kauçuk destekli maddeler ve lastik köpük pedlerle desteklenmiş giysiler ya da yastıklar kurutma fonksiyonuyla kurutulmamalıdır. Yangın riski oluşturabilir.
- Makinenize Yıkama için Yıkama Topu, Deterjan Ölçeği, Çamaşır Giysi Kafesleri ve Topları kullanıyor iseniz kurutma esnasında eriyebilir. Kurutma seçimi yapılacak ise bu ürünleri kesinlikle kullanmayın. Yangın riski oluşturabilir.
- Temizlik için sanayi kimyasallarının kullandığınız zamanlarda kurutma fonksiyonunu kesinlikle çalıştırmayın. Yangın riski oluşturabilir.

### TEHLİKE



- Kurutma sonrasında kapak camına çıplak elle dokunmayın. Yanık riski vardır.
- Kurutma programlarında, çamaşırların zarar görmeyecekleri bir sıcaklıkta kalmalarını sağlamak için son adım olarak bir soğutma adımı gerçekleştirilir. Soğutma adımı tamamlanmadan kapağı açarsanız sıcak buhara maruz kalabilirsiniz. Haşlanma riski vardır.
- Kurutma programları yarıda kesildiğinde (program iptali veya elektrik kesintisi) makine içindeki çamaşırlar sıcak olabilir. Dikkat edin.

### UYARI



- Makineyi kurutma programı tamamlanmadan durdurmayın. Eğer durdurmak zorundaysanız tüm çamaşırları hemen çıkarıp soğuması için uygun bir yere serin.
- Ürününüz 0°C ve +35°C arasındaki ortam sıcaklıklarında çalışmaya uygundur.
- Ürününüz için 15°C ve +25°C arasındaki ortam sıcaklığı ideal çalışma sıcaklığıdır.
- Ev hayvanlarının ürününe içine girmemesine dikkat edin. Kullanımdan önce ürününe içini kontrol edin.
- Makineyi aşırı yükleyerek kurutmamayın. Kurutma için belirlenen maksimum yük miktarlarına uyun.

## Önemli güvenlik ve çevre talimatları

### ÖNLEM



- Deri çamaşırlara veya içerisinde deri bulunan çamaşırlara (deri kot etiketi vb.) kurutma uygulanmamalıdır. Deri parçalar renk verir.
- Güvenlik talimatlarında verilen bilgileri uygulayarak giderilemeyen arızalarda, makineyi kapatın, fişini çekin ve Yetkili Servisi arayın.
- Kurutmalı çamaşır makinesinde sadece çamaşır yıkamak, sadece çamaşır kurutmak veya yıkama ve kurutmayı birlikte yapmak mümkündür. Makine, uzun süre sadece ıslak yükü kurutma yapmak için kullanılmamalıdır. Sadece kurutma için kullanıldığında makine, her 15 çalıştırma sonrasında kısa yıkama programlarından birinde, çamaşır konulmadan, boş olarak çalıştırılmalıdır.
- Makineye yüklemeye önce tüm giysileri kontrol ederek ceplerinde veya içlerinde çakmak, bozuk para, metal parça, iğne gibi eşyaların bulunmadığından emin olun.
- Metal destekler bulunan iç çamaşırları makinede kurutulmamalıdır. Metal destekler kurutma esnasında gevşeyerek kopabilir ve makinede hasara yol açabilir.
- Makinede tül perde, kilim, battaniye, yorgan ve benzeri hacimli çamaşırları kurutmayın. Aksi takdirde çamaşırlarınız hasar görebilir.

### BİLGİLENDİRME



- *Yıkanmamış çamaşırları makinede kurutmayın.*
- *Kumaş yumuşatıcılarını veya statik önleyici ürünleri, üreticisi tavsiye etmediği sürece makinede kullanmayın.*
- *Kumaş yumuşatıcıları ve benzeri ürünler, üreticisinin talimatlarına göre kullanılmalıdır.*
- *İpek, yünlü vb. içerikli hassas giysileri makinede kurutmayın. Aksi takdirde yünlü giysilerde çekerek küçülme, diğer hassas çamaşırlarda ise hasar oluşabilir.*
- *Kurutma ve Yıkama öncesinde çamaşır içerisindeki ürün etiketinde bulunan sembolleri kontrol edin.*

## Önemli güvenlik ve çevre talimatları

### 1.2 Kullanım amacı

#### BİLGİLENDİRME



- *Bu ürün evde kullanılmak üzere tasarlanmıştır. Ticari amaçlı kullanıma uygun değildir ve amacının dışında kullanılmamalıdır.*
- *Yalnızca uygun işarete sahip tekstil ürünlerinin yıkanıp durulanması ve kurutulması için kullanın.*
- *Üretici, hatalı kullanım veya taşıma nedeniyle oluşan herhangi bir zarardan dolayı sorumluluk kabul etmez.*
- *Satın almış olduğunuz ürünün kullanım ömrü 10 yıldır. Bu, ürünün tanımlandığı şekilde çalışabilmesi için gerekli yedek parçaları bulundurma süresidir.*

### 1.3 Çocuk güvenliği

#### UYARI



- **3 yaşından küçük çocuklar sürekli nezaret edilmedikleri sürece üründen uzak tutulmalıdır.**
- **Ambalaj malzemeleri çocuklar için tehlikelidir. Ambalaj malzemelerini çocukların ulaşamayacağı bir yerde saklayın.**
- **Elektrikli ürünler çocuklar için tehlikelidir. Ürün çalışırken çocukları üründen uzak tutun. Ürünle oynamalarına izin vermeyin. Çocukların ürüne müdahale etmesini önlemek için çocuk kilidini kullanın.**
- **Ürünün bulunduğu odadan çıkarken yükleme kapağını kapamayı unutmayın.**
- **Tüm deterjanları ve katkı maddelerini çocukların ulaşamayacağı, güvenli bir yerde kapağı veya ambalajı kapalı olarak muhafaza edin.**

## Önemli güvenlik ve çevre talimatları

### 1.4 AEEE Yönetmeliğine Uyum ve Atık ürünün elden çıkarılması

- Bu ürün, T.C. Çevre ve Şehircilik Bakanlığı tarafından yayımlanan "Atık Elektrikli ve Elektronik Eşyaların Kontrolü Yönetmeliği"nde belirtilen zararlı ve yasaklı maddeleri içermez. AEEE Yönetmeliğine uygundur.

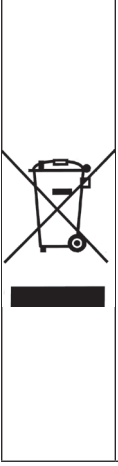

- Bu ürün, geri dönüşümlü ve tekrar kullanılabilir nitelikteki yüksek kaliteli parça ve malzemelerden üretilmiştir. Bu nedenle, ürünü, hizmet ömrünün sonunda evsel veya diğer atıklarla birlikte atmayın. Elektrikli ve elektronik cihazların geri dönüşümü için bir toplama noktasına götürün. Bu toplama noktalarını bölgenizdeki yerel yönetime sorun. Kullanılmış ürünleri geri kazanım yaparak çevrenin ve doğal kaynakların korunmasına yardımcı olun. Ürünü atmadan önce çocukların güvenliği için elektrik fişini kesin ve yükleme kapağının kilit mekanizmasını kırarak çalışmaz duruma getirin.**

### 1.5 Ambalaj bilgisi

- Ürünün ambalajı, Ulusal Çevre Mevzuatımız gereği geri dönüştürülebilir malzemelerden üretilmiştir. Atık ambalajı evsel veya diğer atıklarla birlikte atmayın. Yerel yetkililerin belirttiği ambalaj toplama noktalarına atın.

## 2 Kurutmalı Çamaşır makineniz

### 2.1 Genel görünüm

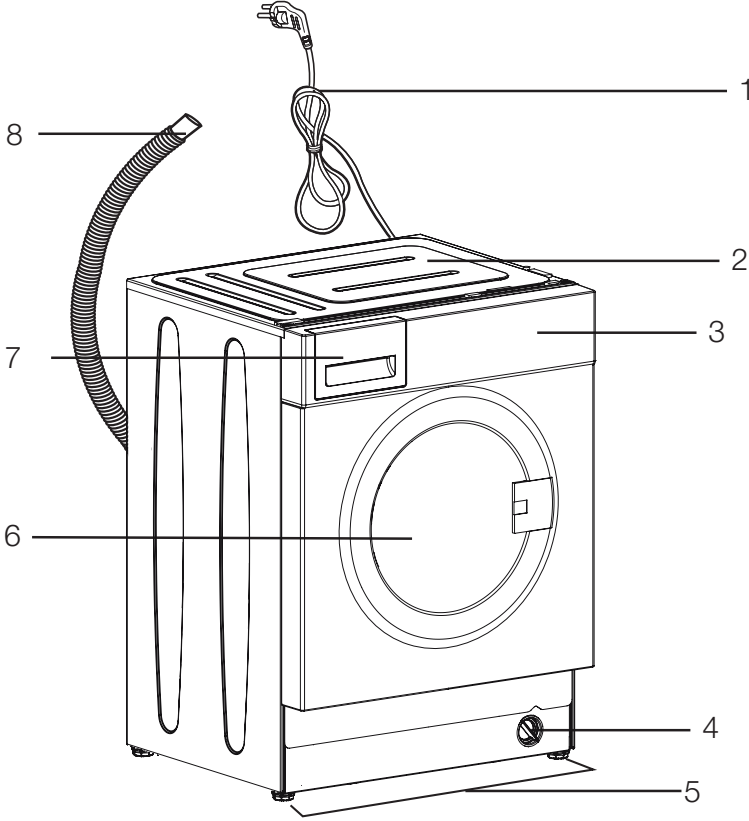

- 1- Elektrik kablosu
- 2- Üst panel
- 3- Kontrol paneli
- 4- Filtre kapağı
- 5- Ayarlanabilir ayaklar
- 6- Yükleme kapağı
- 7- Deterjan çekmecesini
- 8- Su boşaltma hortumu

# Kurutmalı Çamaşır makineniz

## 2.2 Paketin içindekiler



Elektrik kablosu



Su boşaltma hortumu

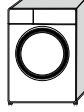

Nakliye cıvataları

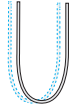

Şebeke suyu giriş hortumu

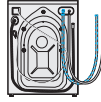

Kullanma kılavuzu



Plastik tapa grubu



NOT

- Kılavuzda yer alan şekiller şematik olup, ürünle bire bir uyum içinde olmayabilir.



# Kurutmalı Çamaşır makineniz

## 2.3 Teknik özellikler

Kanun Hükmünde Komisyon Yönetmeliği (AB) No.96/60/EC/1996 ile uyumludur	
Tedarikçi adı veya ticari marka	Beko
Model adı	AKC 8514
Kurutma verim sınıfı <sup>(1)</sup>	A
Yıkama verim sınıfı (1)	A
Yıkama & Kurutma Enerji Tüketimi - Tam yük (kWh)	5.44
Yıkama Enerji Tüketimi - Tam yük (kWh)	0.76
Yıllık Yıkama & Kurutma Enerji Tüketimi - Tam yük (kWh) <sup>(2)</sup>	1088
Yıllık Yıkama Enerji Tüketimi - Tam yük (kWh) <sup>(2)</sup>	172
Yıkama & Kurutma Su Tüketimi - Tam yük (l)	78
Yıkama Su Tüketimi - Tam yük (l)	47
Yıllık Yıkama & Kurutma Su Tüketimi - Tam yük (l) <sup>(3)</sup>	15600
Yıllık Yıkama Su Tüketimi - Tam yük (l) <sup>(3)</sup>	9400
Sıkarak kurutma verimi sınıfı (1)	A
Maksimum sıkma devri (dev/dak)	1400
Hava kaynaklı akustik gürültü emisyonları yıkama/sıkma (dB)	47/73/58
Ankastr	Evet
Nominal kapasite - Yıkama (kg)	8
Nominal kapasite - Kurutma (kg)	5
Yükseklik (cm.)	84
Genişlik (cm.)	60
Derinlik (cm.)	54
Net ağırlık (±4 kg.)	68
Tek Su giriş / Çift Su giriş	• / -
• Mevcut	
Elektrik bağlantısı (V / Hz.)	220-240 V / 50Hz
Toplam akım (A)	10
Toplam güç (W)	2000-2350
VDE	9620
<sup>(1)</sup> Ölçeklendirme (En yüksek verimlilik) ' ten , G (En düşük verimlilik) ' e	
<sup>(2)</sup> Tam yükte 200 standart yıkama ve kurutma döngüsüne dayanan enerji tüketimi. Gerçek enerji tüketimi makinenin nasıl kullanıldığına bağlıdır.	
<sup>(3)</sup> Tam yükte 200 standart yıkama ve kurutma döngüsüne dayanan su tüketimi. Gerçek su tüketimi makinenin nasıl kullanıldığına bağlıdır.	
Ürün kalitesini artırmak için önceden haber verilmeksizin teknik özelliklerde üretici firma tarafından değişiklik yapılabilir.	

### 3 Kurulum

Ürünün kurulumu için size en yakın Yetkili Servise başvurun. Ürünü kullanıma hazır duruma getirmek için yetkili servisi çağırmadan önce, kullanma kılavuzundaki bilgilere bakarak elektrik tesisatı, temiz su tesisatı ve su giderinin uygun olmasına dikkat edin. Değilse ehliyetli bir elektrikçi ve tesisatçı çağırarak gerekli düzenlemeleri yaptırın.

#### TEHLİKE



- **Ürünün kurulum ve elektrik bağlantılarını Yetkili Servise yaptırın. Yetkili olmayan kişiler tarafından yapılan işlemler nedeniyle doğabilecek zararlardan üretici firma sorumlu tutulamaz.**

#### TEHLİKE



- **Ürününüzün ağırlığı tek kişi taşınmasına uygun değildir.**

#### UYARI



- **Ürünü kurmadan önce üzerinde herhangi bir hasar olup olmadığını kontrol edin. Ürün hasarlıysa kurulumunu yaptırmayın. Hasarlı ürünler güvenliğinizi için tehlike oluşturur.**

#### ÖNLEM



- **Ürünün yerleştirileceği yerin ve ayrıca elektrik, temiz su ve atık su tesisatının hazırlanması müşteriye aittir.**
- **Montaj ya da temizlik işlemlerinin ardından ürünün yerine itilmesi sırasında su giriş ve tahliye hortumlarıyla elektrik kablusunun katlanmaması, sıkışmaması ve kırılmamasına dikkat edin.**

## Kurulum

### 3.1 Kurulum için doğru yer

- Ürünü sert, düz ve eğimsiz bir zemin üzerine yerleştirin. Uzun tüylü halı ya da benzeri bir yüzey üzerine yerleştirmeyin.
- Ürünü kademeli bir zeminde kenara yakın veya platform üzerine yerleştirmeyin.
- Ürünü elektrik kablosunun üzerine koymayın.
- Ürünü, sıcaklığın 0 °C'nin altına düştüğü ortamlara kurmayın.(Bkz. Kurutma için uyarılar)
- Ürünü mobilyaların kenarlarına en az 1,5 cm boşluk kalacak şekilde yerleştirin.
- Bu ürünün kurulduğu yerde, yükleme kapağının tam açılmasını kısıtlayabilecek kilitlenebilir, sürgülü veya menteşeli bir kapı bulunmamalıdır.
- Ürünü, havalandırması iyi, tozsuz bir ortamda çalıştırın.
- Çamaşır makinesinin üzerine Ocak, Ütü, Fırın, Isıtıcı ve benzeri ısı kaynaklarını koymayınız, ürün üzerinde kullanmayınız.

### 3.2 Ambalaj takviyesinin çıkarılması



Ambalaj takviyesini çıkarmak için makineyi arkaya doğru eğin. Kurdeleden çekerek ambalaj takviyesini çıkarın.

#### TEHLİKE



- **Ürününüz ağırdır. Ambalaj takviye resimde gösterildiği gibi çıkartın.**
- **Bu işlem sırasında elinizin makine altında kalmamasına dikkat edin.**

### 3.3 Nakliye emniyetlerinin çıkarılması

#### ÖNLEM



- Ambalaj takviyesini çıkarmadan nakliye emniyetlerini sökmeyin.
- Çamaşır makinesini çalıştırmadan önce, nakliye emniyet civatalarını sökün! Aksi takdirde ürün hasar görecektir.

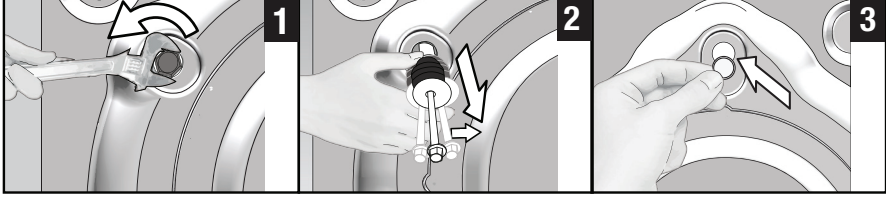

- 1 Uygun bir aparat ile serbestçe dönene dek tüm civataları gevşetin.
- 2 Hafifçe döndürerek nakliye emniyet civatalarını sökün.
- 3 Kullanım kılavuzunun bulunduğu poşetteki plastik kapakları arka paneldeki boşluklara takın.

#### BİLGİLENDİRME



- *Makinenin başka bir yere taşınması gerektiğinde, ihtiyaç duyulacağı için, nakliye emniyet civatalarını güvenli bir yerde saklayın.*
- *Ürünü, nakliye emniyet civataları takılmadan kesinlikle taşımayın!*

### 3.4 Su şebekesine bağlanması

#### BİLGİLENDİRME



- Ürünün çalışması için gerekli su basıncı 1-10 bar (0,1-1 MPa) arasındadır. Makinenin sağlıklı çalışabilmesi için, tam açılmış musluktan 1 dakikada 10 - 80 litre su akması gereklidir. Su basıncı daha yüksekse bir basınç düşürme valfi takın.
- Çift su girişli ürünü, tek su girişli (soğuk) olarak kullanacaksanız, ürünü çalıştırmadan önce, ürünle birlikte verilen kör tapayı mutlaka sıcak su girişine takın. (Kör tapa grubu verilen ürünler için geçerlidir.)

#### UYARI



- Tek su girişli modeller, sıcak su musluğuna bağlanmamalıdır. Çamaşırlar hasar görebilir ya da ürün, koruma durumuna geçerek çalışmayabilir.
- Yeni üründe eski ya da kullanılmış su girişli hortumlarını kullanmayın. Çamaşırlarınızda leke kalabilir.

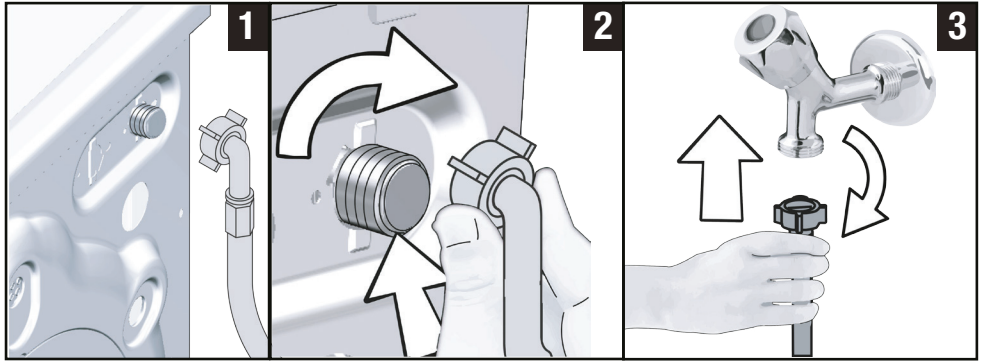

- 1 Ürünle birlikte verilen özel hortumları, üründeki su girişlerine bağlayın. Kırmızı yazılı hortum (sol) (maks. 90 °C) sıcak su girişi, mavi yazılı hortum (sağ) (maks. 25 °C) ise soğuk su girişi içindir.

#### UYARI



- Ürün kurulurken sıcak ve soğuk su musluklarının doğru bağlandığından emin olun. Çamaşırlarınız yıkama sonunda sıcak çıkabilir ve yıpranabilir.

## Kurulum

- Hortumun somunlarını elle iyice sıkın. Somunları sıkarken kesinlikle yardımcı alet kullanmayın.
- Hortum bağlantısı yapıldıktan sonra muslukları sonuna kadar açarak, bağlantı yerlerinden su sızıntısı olup olmadığını kontrol edin. Bir sızıntı durumunda, musluğu kapayıp somunu sökün. Contayı kontrol ederek somunu tekrar dikkatli bir şekilde sıkın. Ortaya çıkabilecek su sızıntılarını önlemek için, ürünü kullanmadığınız zamanlarda muslukları kapalı tutun.

### 3.5 Su giderine bağlanması

- Tahliye hortumunun ucunu, doğrudan kirli su tahliye giderine, lavaboya ya da küvete takın.

#### UYARI



- Hortum, su tahliyesi sırasında yerinden çıkarsa evinizi su basacaktır. Ayrıca yüksek yıkama sıcaklıklarına bağlı yanma tehlikesi vardır! Bu tür durumları önlemek ve makinenin su alma ve tahliye işlemlerini sorunsuz bir şekilde yapmasını sağlamak için tahliye hortumunun ucunu yerinden çıkmayacak şekilde sabitleyin.**

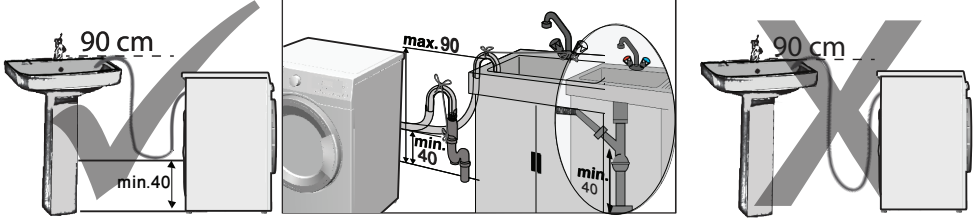

- Hortumu en az 40, en çok 90 cm yüksekliğe takın.
- Hortumun zemin seviyesinde veya yere yakın (40 cm altında) yerleştirilip sonradan yükseltilmesi durumunda su tahliyesi zorlaşır ve çamaşırlar makineden aşırı ıslak bir şekilde çıkabilir. Bu nedenle, şekilde tarif edilen yüksekliklere uyun.
- Kirli suyun tekrar makine içine dolmaması ve rahat tahliye edilebilmesi için hortumun ucunu kirli suya daldırmayın veya gidere 15 cm'den fazla sokmayın. Uzun kalıyorsa keserek kısaltın.
- Hortumun ucunun bükülmesine, üzerine basılmasına ve hortumun giderle makine arasında katlanmamasına dikkat edin.
- Hortum boyu kısa kalırsa, temin edeceğiniz orijinal uzatma hortumunu ekleyerek kullanın. Hortumun boyu 3,2 m'den uzun olamaz. Su kaçaklarını önlemek için, ek hortumla ürünün tahliye hortumu arasındaki bağlantıyı birbirinden çıkmayacak ve sızdırmayacak şekilde uygun bir kelepçeyle mutlaka sabitleyin.

### 3.6 Ayakların ayarlanması

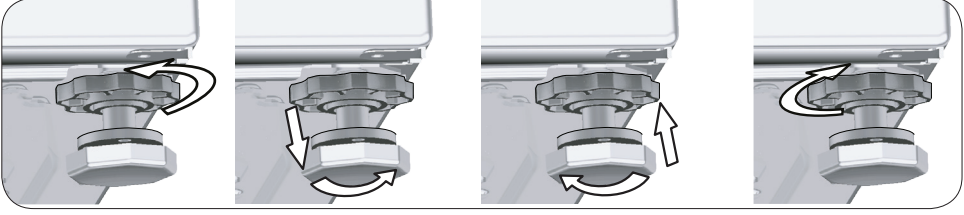

#### UYARI



- Ayak ayarlarını ürünün kullanılacağı yerde teraziye gelecek şekilde yapın.
- Ayakları ayarlayarak dengeyi sağlayın.
- Ürünü üst çapraz köşelerden bastırarak boşluk olmadığını kontrol edin.
- Aksi takdirde, ürün yerinden hareket edebilir, çarpma, ses ve titreşim problemlerine yol açabilir.
- Kilit somunlarını gevşetmek için herhangi bir alet kullanmayın. Aksi takdirde somunlar zarar görür.

- a) Ayakların üzerindeki kilit somunlarını elle gevşetin.
- b) Ürün düz ve dengeli bir şekilde durana kadar ayakları ayarlayın.
- c) Tüm kilit somunlarını yeniden elle sıkın.

### 3.7 Elektrik bağlantısı

Ürünü 16 amperlik bir sigorta tarafından korunan topraklı bir prize bağlayın. Ürünün, yerel yönetmeliklere uygun topraklama yapılmadan kullanılması halinde ortaya çıkacak zararlardan firmamız sorumlu olmayacaktır.

- Bağlantı, ulusal yönetmeliklerle uyumlu olmalıdır.
- Ürünün elektriksel bağlantı kablo altyapısı ürün gereksinimleri için yeterli ve uygun olmalıdır. Kaçak akım rölesi kullanımı tavsiye edilir.
- Elektrik kablosunun fişi kurulumdan sonra kolay erişilebilir olmalıdır.
- Evinizdeki sigortanın akım değeri 16 amperden az ise ehliyetli bir elektrikçiye 16 amperlik bir sigorta bağlatın.
- "Teknik özellikler" bölümünde belirtilen voltaj, şebeke voltajınıza eş değer olmalıdır.

#### TEHLİKE



- **Hasar görmüş elektrik kabloları Yetkili Servis tarafından değiştirilmelidir.**

### 3.8 Ürünün taşınması

- 1 Ürünü taşımadan önce elektrik fişini prizden çekin.
- 2 Su gideri ve su şebekesi bağlantılarını sökün.
- 3 Ürünün içinde kalan suyu tamamen tahliye edin. Bkz. 6.5
- 4 Nakliye emniyet civatalarını, sökme işleminin tersini uygulayarak takın. Bkz. 3.3

#### TEHLİKE



- Ürününüzün ağırlığı tek kişi taşınmasına uygun değildir.
- Ürününüz ağırdır; merdiven taşımalarında iki kişi olmalıdır ve dikkat edilmelidir. Ürününüzün üzerinize düşmesi sakatlıklara neden olabilir.

#### UYARI



- Ambalaj malzemeleri çocuklar için tehlikelidir. Ambalaj malzemelerini çocukların ulaşamayacağı bir yerde saklayın.

#### BİLGİLENDİRME



- Ürünü nakliye emniyet civataları takılmadan kesinlikle taşımayın!



































## 4 Ön hazırlık

### 4.1 Çamaşırların ayrılması

\* Çamaşırları kumaş cinsi, renk, kirlilik derecesi ve uygun görülen su sıcaklığına göre ayırın.

\* Giysi etiketindeki talimatlara mutlaka uyun.

	Çamaşır makinesinde yıkama sembolleri									
	Normal yıkama	Ütü istemez	Hassas- narın yıkama	Elide yıkama	Yıkamaz	Sıkılmaz				
YIKAMA	Su dereceleri	Maksimum	95°C	70°C	60°C	50°C	40°C	30°C		
	Sembol(ler)	••••	••••	••	•••	••	•			
	Kurutma sembolleri									
	Kurutmada kurutulabilir	Ütü istemez	Hassas / narın kurutma	Kurutucuda kurutulmaz	Kurutma yapılmaz	Kuru temizleme yapılmaz				
KURUTMA	Kurutma ayarları									
	Herhangi bir sıcaklıkta	Yüksek sıcaklıkta	Orta sıcaklıkta	Düşük sıcaklıkta	Isı olmadan	Asarak kurutun	Sererek kurutun	Islak asarak kurutun	Gölgede sererek kurutun	Kuru temizlemeye verilebilir
	Ütü									
	Kuru veya buharlı	Yüksek sıcaklıkta ütülenir	Orta sıcaklıkta ütülenir	Düşük sıcaklıkta ütülenir	Ütülenmez	Buharsız ütülenir				
ÜTÜ	Maksimum ısı	200 °C	150 °C	110 °C						
	Bütün ağartıcılar kullanılır									
		Çamaşır suyu kullanılabilir	Ağartıcı kullanılamaz	Sadece kloruz ağartıcılar kullanılabilir						
AĞARTICI										

### 4.2 Çamaşırları yıkamaya hazırlama

- Balenli sutyenler, kemer tokası veya metal düğme gibi metal parçaları olan çamaşırlar makinede hasara neden olur. Metal parçaları çıkarın ya da bu tip çamaşırları pamuklu çamaşır torbası veya pamuklu bir yastık kılıfına koyarak yıkayın. Ayrıca bu tip çamaşırlar kurutma sırasında çok fazla ısınabilir ve diğer kıyafetlerinize zarar verebilir. Bu tip çamaşırları makinede kurutmayın.
- Çocuk çorapları ve naylon çoraplar gibi küçük boyuttaki çamaşırları, pamuklu çamaşır torbası veya pamuklu yastık kılıfına koyun.
- Perdeleri sıkıştırmadan yerleştirin. Perde bağlantı elemanlarını sökün. Tül perdeleri makinenizde kurutmayın.
- Fermuarları kapatın, gevşek düğmeleri dikin, sökükleri ve yırtıkları onarın.
- “Çamaşır makinesinde yıkanabilir” ya da “Elde yıkanabilir” etiketli ürünleri yalnızca uygun programlarda yıkayın. Bu tip kıyafetleri asarak veya düz sererek kurutun. Bunları makinede kurutmayın.
- Renklilerle beyazları birlikte yıkamayın. Yeni, koyu renkli pamuklu giysiler çok boya verebilir. Bu çamaşırları ayrı yıkayın.
- Sadece makinede yıkamaya uygun boyalar / renk değiştiriciler ve kireç giderme maddeleri kullanın. Ambalaj üzerindeki talimatlara mutlaka uyun.

#### BİLGİ

- *Un, kireç tozu, süt tozu vb. maddelere yoğun olarak maruz kalan çamaşırlar makineye yerleştirmeden önce iyice silkelenmelidir. Çamaşırların üzerindeki bu tip tozlar, ürünün iç aksamında birikerek zamanla arızaya neden olabilir.*
- *Angora yününden üretilmiş çamaşırları yıkamadan önce birkaç saat buzdolabının dondurucu bölümünde bekletin. Bu sayede tüylenme azalacaktır.*
- *Pantolonları ve narin çamaşırları ters yüz ederek yıkayın.*
- *Zorlu lekelerle yıkama öncesinde uygun şekilde müdahale edilmelidir. Emin değilseniz, kuru temizlemeciye kontrol ettirin.*
- *Ceplerdeki bozuk para, kalem, ataç gibi tüm cisimleri çıkarın ve mümkünse, cepleri ters çevirip fırçalayın. Bu tür cisimler ürüne zarar verebilir veya ses problemine yol açabilir.*



### 4.3 Enerji tasarrufu önerileri

Enerji verimliliği, düşük ısı programlarda çalıştırma ve uygun deterjanları kullanma ile iyileştirilebilir.

- Ürünü, seçtiğiniz programın izin verdiği en yüksek kapasiteyle çalıştırın ancak kapasitesinden fazla yüklemeyin; bkz. "Program ve tüketim tablosu". Bkz. "Program ve tüketim tablosu"
- Deterjan ambalajı üzerindeki tavsiyelere uyun.
- Az kirli çamaşırlarınızı düşük sıcaklıklarda yıkayın.
- Az kirli ve az miktarda çamaşırlarınız için hızlı programları tercih edin.
- Çok kirli ve lekeli olmayan çamaşırlarınız için ön yıkama ayarı yapmayın ve yüksek sıcaklıkta yıkamayın.
- Çamaşırlarınızı kurutma makinesinde kurutacaksanız, yıkama programınız için önerilen en yüksek sıkma devrini seçin.
- Deterjan ambalajında tavsiye edilenden daha fazla deterjan kullanmayın.

### 4.4 İlk kullanım

Ürünü kullanmaya başlamadan önce, tüm hazırlıkların "Önemli güvenlik ve çevre talimatları" ve "Kurulum" bölümündeki talimatlara uygun olarak tamamlandığından emin olun.

Ürünü, çamaşır yıkamaya hazırlamak için, ilk çalıştırma işlemini Kazan Temizleme programıyla yapın. Makinenizde bu program yoksa bölüm 6.2'de açıklanan yöntemi uygulayın.



#### BİLGİ



- *Çamaşır makinelerine uygun bir kireç önleyici ürün kullanın.*
- *Üretim sırasında kalite kontrol işlemleri nedeniyle üründe bir miktar su kalmış olabilir. Bunun ürüne hiçbir zararı yoktur.*

## Ön hazırlık

### 4.5 Doğru yük kapasitesi

Maksimum yük kapasitesi, çamaşır tipine, kirlilik derecesine ve seçilen yıkama programına bağlıdır.

Ürün, içine konulan çamaşırın ağırlığına göre su miktarını otomatik olarak ayarlar.

#### DİKKAT



- “Program ve tüketim tablosundaki” bilgilere uyun. Aşırı yüklendiğinde, makinenin yıkama performansı düşecektir. Ayrıca ses ve titreşim problemleri oluşabilir. Başarılı bir kurutma performansı için makineye belirtilenden fazla çamaşır koymayın.

Çamaşır tipi	Ağırlık (gr)	Çamaşır tipi	Ağırlık (gr)
Bornoz	1200	El havlusu	100
Kumaş peçete	100	Gecelik	200
Çarşaf	700	İç çamaşırı	100
Çarşaf	500	Erkek iş gömleği	600
Yastık kılıfı	200	Erkek gömleği	200
Masa örtüsü	250	Erkek pijaması	500
Havlu	200	Bluz	100

### 4.6 Çamaşır yükleme

1. Yükleme kapağını açın.
2. Çamaşırınızı, gevşek bir şekilde ürüne yerleştirin.
3. Yükleme kapağını, kilitleme sesini duyuncaya kadar iterek kapayın. Giysilerin kapağa sıkışmamasına dikkat edin.

#### BİLGİ



- *Yükleme kapağı, program çalışırken kilitletlenir. Yükleme kapağı kilidi, program bittikten belli bir süre sonra açılır. Program sonunda makinenin iç parçası çok sıcaksa sıcaklık düşüncüye kadar yükleme kapağı açılmayacaktır.*

#### DİKKAT



- **Çamaşırın yanlış yerleştirilmesi durumunda, makinede ses ve titreşim problemleri oluşabilir.**

### 4.7 Deterjan ve yumuşatıcı kullanımı

#### BİLGİ



- Deterjan, yumuşatıcı, kola, kumaş boyası, ağartıcı ve kireç çözücü maddeler kullanırken paket üzerindeki üretici talimatlarını okuyun ve verilen dozaj değerlerine uyun. Varsa, ölçme kabını kullanın.

#### 4.7.1 Deterjan çekmecesi

Deterjan çekmecesi dört bölmeden oluşur:

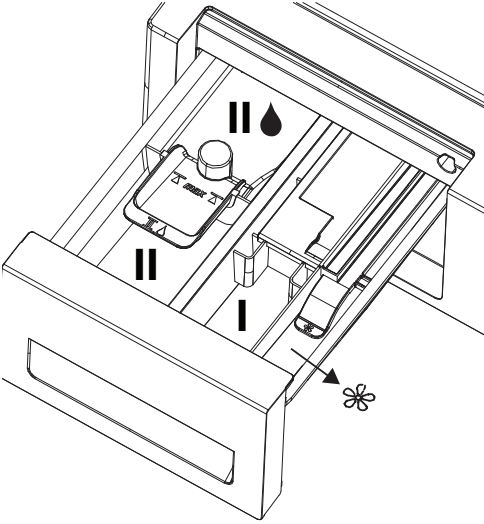

- 1) "II" numaralı sol bölme (Toz deterjan veya toz ağartıcı/leke çıkarıcı için ana yıkama bölmesi)
- 2) "II" numaralı sol bölme (Sıvı deterjan veya sıvı leke çıkarıcı için ana yıkama bölmesi)
- 3) "I" numaralı orta bölme (toz deterjan, toz leke çıkarıcı veya sıvı ağartıcı için ön yıkama bölmesi - sıvı ağartıcının ön yıkama sırasında veya yıkama Programının ilk durulama adımında eklenmesi gerekir). Sıvı ağartıcı makinenin su alması sırasında elle eklenmelidir.
- 4) "☼" sembolü olan sağ bölme (sıvı yumuşatıcı bölmesi) (☼) ayrıca, yumuşatıcı bölmesinde sifon parçası bulunur.

### BİLGİ



- *Yıkama programı çalışırken, deterjan çekmecelerini açık bırakmayın!*
- *Ön yıkamasız program kullanıyorsanız, ön yıkama gözüne ("I" no'lu göz) deterjan koymayın.*
- *Deterjan torbası ya da dozaj topu kullanıyorsanız ön yıkamalı bir program seçmeyin. Deterjan torbası ya da dozaj topunu, doğrudan makinedeki çamaşırların arasına yerleştirin. Kurutma sırasında bunları çıkarın*
- *Makine Kurutma adımıyla yıkama kimyasalları (Sıvı deterjan, Yumuşatıcı, vs.) eklemeyin.*

#### 4.7.2 Ana Yıkama Bölmesi

Yıkama programına başlamadan önce "II" numaralı sol bölmeye toz deterjan ekleyin. Toz ağartıcı/leke çıkarıcı da bu bölmeye koyulmalıdır.

Yıkama programına başlamadan önce "II" numaralı sol bölmeye sıvı deterjan ekleyin. Sıvı ağartıcı/leke çıkarıcı da bu bölmeye koyulmalıdır.

Önerilen miktarda sıvı deterjanı "II" işaretli sol bölmeye koyun ve maksimum doldurma seviyesi çizgisine kadar (maks. II) ılık suyla seyreltin.

Özellikle konsantre deterjanlar ılık suyla sulandırılmalıdır, aksi takdirde sifon zamanla tıkanabilir.

Deterjanı, maksimum doldurma seviyesi çizgisini aşacak kadar doldurmayın; aksi takdirde fazla deterjan su olmadan çamaşırlara ulaşacak ve kıyafetlerde lekelere neden olacaktır. Bu durumda bölmeyi yeniden doldurmanız gerekecektir. Kıyafetlerde lekelere neden olacağından deterjanı doğrudan çamaşırların üzerine dökmeyin.

#### 4.7.3 Sıvı Yumuşatıcı Bölmesi

Önerilen miktarda sıvı yumuşatıcıyı "\*" sembolü olan sağ bölmeye koyun ve maksimum doldurma seviyesi çizgisine kadar (maks. \*) ılık suyla seyreltin.

Özellikle konsantre yumuşatıcılar ılık suyla sulandırılmalıdır, aksi takdirde sifon zamanla tıkanabilir.

Yumuşatıcıyı, maksimum doldurma seviyesi çizgisini aşacak kadar doldurmayın; aksi takdirde fazla yumuşatıcı yıkama suyuna karışacaktır, bu durumda bölmeyi yeniden doldurmanız gerekecektir. Kıyafetlerde lekelere neden olacağından yumuşatıcıyı doğrudan çamaşırların üzerine dökmeyin.

Sıvı yumuşatıcı, yıkama programının son durulama adımıyla otomatik olarak dağıtılacaktır.

### UYARI



- **Çamaşırları yumuşatma amacıyla, çamaşır makineleri için üretilen yumuşatıcılar haricinde sıvı deterjan veya temizleyici özellikli başka maddeler kullanmayın.**

#### 4.7.4 Ön Yıkama Bölmesi

Toz ön yıkama deterjanını veya toz leke çıkarıcıyı "I" numaralı orta bölmeye ekleyin.

Makine, ön yıkama sırasında su alırken veya ilk durulama adımındayken bu bölmeye sıvı ağartıcı da ekleyebilirsiniz. Makine su alırken sıvı ağartıcı eklenmesi, çamaşır üzerine dökülmeden önce seyreltilmesini sağlar.

Bir yıkama programında sıvı ağartıcı kullanırsanız ekstra durulama seçeneğini seçmeniz gerekir. Ağartıcının, durulama ile çamaşırdan giderilmesi gerekir, aksi takdirde ciltte kaşıntıya neden olabilir.

### BİLGİ



- *Sıvı ağartıcı kullanmadan önce dozaj talimatlarını ve kıyafetlerinizdeki etiketi dikkatle okuyun.*

#### 4.7.5 Deterjan seçimi

Kullanılacak deterjan türü, kumaşın cinsine ve rengine bağlıdır.

- Renkli ve beyaz çamaşırlar için ayrı deterjanlar kullanın.
- Hassas çamaşırlarınızı, yalnızca hassas çamaşırlar için kullanılan özel deterjanlarla (sıvı deterjan, yün şampuanı vb.) yıkayın.
- Koyu renkli çamaşır ve yorganları yıkarken sıvı deterjan kullanmanız önerilir.
- Yünlüleri, yalnızca yünlüler için kullanılan özel bir deterjanla yıkayın.

### DİKKAT



- **Sadece çamaşır makinelerine özel olarak üretilmiş deterjanları kullanın.**
- **Toz sabun kullanmayın.**

#### 4.7.6 Deterjan miktarının ayarlanması

Kullanılacak çamaşır deterjanı miktarı, çamaşır miktarına, kirlilik derecesine ve suyun sertliğine bağlıdır.

- Aşırı köpük ve iyi durulamama sorunlarını engellemek, maddi tasarruf sağlamak ve son olarak çevreyi korumak amacıyla, deterjan paketinin üzerindeki tavsiye edilen dozaj değerlerini aşmayın.
- Az miktarda ya da az kirli çamaşırlar için daha az deterjan kullanın.

### 4.7.7 Jel ve tablet deterjan kullanımı

- Jel deterjan akışkan kıvamındaysa ve makinenizde özel bir sıvı deterjan kabı yoksa, jel deterjanı ilk su alma sırasında ana yıkama deterjan gözüne koyun. Makinenizde sıvı deterjan kabı varsa, programı başlatmadan önce deterjanı bu kaba doldurun.
- Jel deterjan akışkan kıvamında değilse veya kapsüllü sıvı tablet şeklindeyse, yıkama öncesinde doğrudan kazanın içine yerleştirin.
- Tablet deterjanları yıkama öncesinde ana yıkama gözüne ("2" no.lu bölme) veya doğrudan kazanın içine koyun.

#### BİLGİ



- *Tablet deterjanlar, deterjan gözünde kalıntı bırakabilir. Bu tip kalıntılarla karşılaşırsanız sonraki yıkamalarda tablet deterjanı kazanın alt tarafına gelecek şekilde çamaşırın arasına yerleştirin.*
- *Tablet veya jel deterjanı ön yıkama fonksiyonunu seçmeden kullanın.*
- *Kurutmadan önce plastik deterjan kabı gibi öğeleri kazandan çıkarmayı unutmayın.*

### 4.7.8 Çamaşır kolası kullanımı

- Sıvı kola, toz kola veya kumaş boyasını yumuşatıcı gözüne koyun.
- Bir yıkama programında, aynı anda yumuşatıcı ve kola kullanmayın.
- Kola kullandıktan sonra makinenin içini nemli ve temiz bir bezle silin.

### 4.7.9 Ağartıcıların kullanımı

- Ağartıcıyı, ön yıkamalı bir program seçerek ön yıkamanın başlangıcında ekleyin. Ön yıkama gözüne deterjan koymayın. Alternatif bir uygulama olarak ekstra durulamalı bir program seçin, ağartıcıyı boş deterjan çekmecesine bölmesine ekleyin ve ekranda ilk kez durulama adımını gördüğünüzde aynı bölmeye 1 bardak su ekleyin.
- Ağartıcı ve deterjanı karıştırarak kullanmayın.
- Ağartıcı, deri tahrişine neden olacağı için az miktarda (yaklaşık 50 ml) kullanın ve çamaşırları iyi bir şekilde durulayın. Ağartıcıyı çamaşırların üzerine dökmeyin ve renkli çamaşırlarda kullanmayın.
- Oksijen bazlı beyazlatıcı kullanırken çamaşırları düşük ısıda yıkayan bir program seçin.
- Oksijen bazlı beyazlatıcı deterjanla birlikte kullanılabilir; ancak farklı bir kıvamdaysa önce deterjan gözüne "11" numaralı bölmeye deterjan ekleyin ve makinenin su alırken deterjanı suyla almasını bekleyin. Ürün su almaya devam ederken aynı bölmeye beyazlatıcıyı ekleyin.

### 4.7.10 Kireç çözücü kullanımı

- Gerektiğinde, sadece çamaşır makinelerine özel üretilmiş kireç çözücü kullanın.



## 4.8 Etkin yıkama önerileri

		Giysiler			
		Açık Renkliler ve Beyazlar	Renkliler	Siyah / Koyu Renkliler	Narinler/ Yünlüler/ İpekliler
		(Kir seviyesine göre önerilen yıkama sıcaklığı aralığı: 40-90 °C)	(Kir seviyesine göre önerilen sıcaklık aralığı: soğuk -40 °C)	(Kir seviyesine göre önerilen sıcaklık aralığı: soğuk -40 °C)	(Kir seviyesine göre önerilen sıcaklık aralığı: soğuk -30 °C)
Kir Seviyesi	<b>Çok Kirli</b> (çimen, kahve, meyve ve kan lekesi gibi zor lekeler.)	Lekeleri ön işleme tabi tutmak veya ön yıkama yapmak gerekebilir. Beyazlar için önerilen toz veya sıvı deterjanlar, çok kirli çamaşırlar için önerilen dozajlarda kullanılabilir. Kil ve toprak lekeleri ile ağartıcılara hassas lekeleri temizlemek için toz deterjan kullanılması önerilir.	Renkliler için önerilen toz veya sıvı deterjanlar, çok kirli çamaşırlar için önerilen dozajlarda kullanılabilir. Kil ve toprak lekeleri ile ağartıcılara hassas lekeleri temizlemek için toz deterjan kullanılması önerilir. Ağartıcı içermeyen deterjanlar kullanılmalıdır.	Renkliler veya siyahlar/koyu renkliler için uygun sıvı deterjanlar, çok kirli çamaşırlar için önerilen dozajlarda kullanılabilir.	Narin çamaşırlar için üretilmiş sıvı deterjanları tercih edin. Yünlü veya ipek giysiler, özel yünlü deterjanları ile yıkanmalıdır.
	<b>Normal Kirli</b> (Örneğin, yaka ve manşetlerdeki vücut lekeleri)	Beyazlar için önerilen toz veya sıvı deterjanlar, normal kirli çamaşırlar için önerilen dozajlarda kullanılabilir.	Renkliler için önerilen toz veya sıvı deterjanlar, normal kirli çamaşırlar için önerilen dozajlarda kullanılabilir. Ağartıcı içermeyen deterjanlar kullanılmalıdır.	Renkliler veya siyah/koyu renkliler için uygun sıvı deterjanlar, normal kirli çamaşırlar için önerilen dozajlarda kullanılabilir.	Narin çamaşırlar için üretilmiş sıvı deterjanları tercih edin. Yünlü veya ipek giysiler, özel yünlü deterjanları ile yıkanmalıdır.
	<b>Az Kirli</b> (Gözle görülür leke yoktur.)	Beyazlar için önerilen toz veya sıvı deterjanlar, az kirli çamaşırlar için önerilen dozajlarda kullanılabilir.	Renkliler için önerilen toz veya sıvı deterjanlar, az kirli çamaşırlar için önerilen dozajlarda kullanılabilir. Ağartıcı içermeyen deterjanlar kullanılmalıdır.	Renkliler veya siyah/koyu renkliler için uygun sıvı deterjanlar, az kirli çamaşırlar için önerilen dozajlarda kullanılabilir.	Narin çamaşırlar için üretilmiş sıvı deterjanları tercih edin. Yünlü veya ipek giysiler, özel yünlü deterjanları ile yıkanmalıdır.

## 4.9 Doğru kurutma önerileri

		Programlar				
		Pamukluları Kurutma	Sentetikleri Kurutma	Babyprotect + (Antialerjik+)	Yıkama ve Kurutma	Yıkama ve Yıpranma
Gıysi Türleri	Pamuk içerikli Dayanıklı Gıysiler	Çarşaf, nevresim, bebek kıyafetleri, tişörtler, sweatshirt'ler, dayanıklı örgü kıyafetler, kot, kanvas pantolonlar, gömlekler, pamuk çoraplar vs.	Önerilmez!	Ardışık olarak yıkar ve kurutur! Çarşaf, nevresim, bebek kıyafetleri, tişörtler, sweatshirt'ler, dayanıklı örgü kıyafetler, kot, kanvas pantolonlar, gömlekler, pamuk çoraplar vs.	Ardışık olarak yıkar ve kurutur! Çarşaf, nevresim, bebek kıyafetleri, tişörtler, sweatshirt'ler, dayanıklı örgü kıyafetler, kot, kanvas pantolonlar, gömlekler, pamuk çoraplar vs.	Gömlekler, tişörtler, sweatshirt'ler vs. gibi kısa bir süre giyilip lekesiz kıyafetler Çok az miktarda çamaşır yüklenmelidir.
	Sentetik Gıysiler (Polyester, naylon vs.)	Önerilmez!	Polyester, naylon, poliasetat, akrilik içerikli kıyafetler için önerilir. Viskoz içerikli kıyafetler için kurutma önerilmez. Bakım etiketindeki kurutma açıklamalarına dikkat edilmelidir.	Bakım etiketinde belirtilen yıkama ve kurutma uyarılarını dikkate alarak düşük sıcaklıkta polyester, naylon, poliasetat, akrilik içerikli kıyafetler için önerilir.	Bakım etiketinde belirtilen yıkama ve kurutma uyarılarını dikkate alarak düşük sıcaklıkta polyester, naylon, poliasetat, akrilik içerikli kıyafetler için önerilir.	Çok az kirli ve lekesiz gömlekler, tişörtler ve sentetik içerikli çamaşır. Çok az miktarda çamaşır yüklenmelidir.
	Narin (İpek, Yünlü, Kaşmir, Angora yün vs. içerikli) Gıysiler	Önerilmez!	Önerilmez!	Önerilmez!	Önerilmez!	Önerilmez!
	Battaniye, palto, perdeler vs. gibi hacimli çamaşır.	Önerilmez! Yıkama makinesi içinde hacimli çamaşırın kurutulması uygun değildir. Bunları asarak veya düz sererek kurutun.	Önerilmez! Yıkama makinesi içinde hacimli çamaşırın kurutulması uygun değildir. Bunları asarak veya düz sererek kurutun.	Önerilmez! Yıkama makinesi içinde hacimli çamaşırın kurutulması uygun değildir. Bunları asarak veya düz sererek kurutun.	Önerilmez! Yıkama makinesi içinde hacimli çamaşırın kurutulması uygun değildir. Bunları asarak veya düz sererek kurutun.	Önerilmez! Yıkama makinesi içinde hacimli çamaşırın kurutulması uygun değildir. Bunları asarak veya düz sererek kurutun.

## 5 Ürünün çalıştırılması

### 5.1 Kontrol paneli

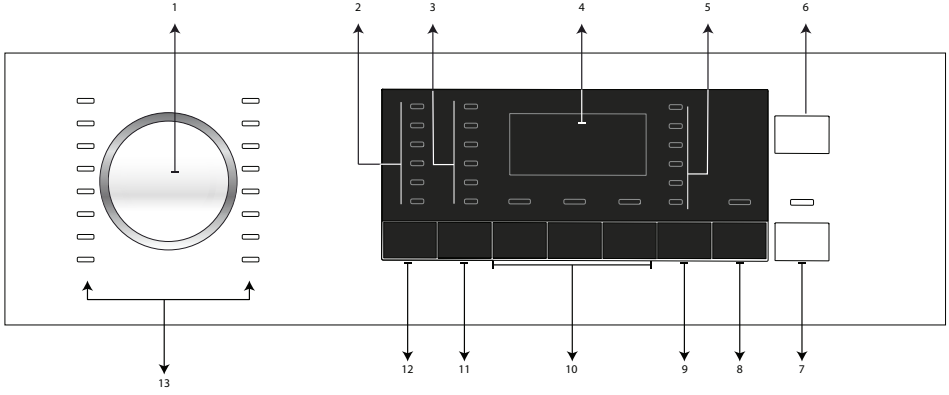

- 1 - Program Seçim düğmesi
- 2 - Sıcaklık Seçim Ledleri
- 3 - Sıkma Devri Seçim Ledleri
- 4 - Ekran
- 5 - Kurutma Programı Ledleri
- 6 - Açma / Kapatma düğmesi
- 7 - Başla / Bekle düğmesi
- 8 - Bitiş Süresi Ayarlama düğmesi
- 9 - Kurutma Ayar düğmesi
- 10 - Yardımcı Fonksiyon düğmeleri
- 11 - Sıkma Devri Ayar düğmesi
- 12 - Sıcaklık Ayar düğmesi
- 13 - Program Seçim Ledleri

### 5.2 Ekran sembolleri

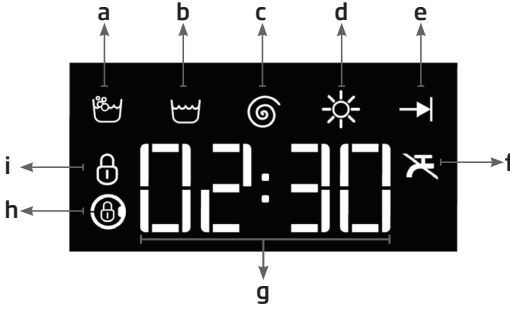

- a - Yıkama göstergesi
- b - Durulama göstergesi
- c - Sıkma göstergesi
- d - Kurutma göstergesi
- e - Bitti göstergesi
- f - Su kesik göstergesi
- g - Süre bilgi ekranı
- h - Kapı kilit göstergesi
- i - Çocuk kilidi göstergesi

### 5.3 Makineyi hazırlama

1. Hortumların sıkıca bağlandığını kontrol edin.
2. Makinenin fişini takın.
3. Musluğu tamamen açın.
4. Çamaşırları makinenin içine yerleştirin.
5. Deterjan ve yumuşatıcı koyun.

### 5.4 Yıkama için program seçimi

1. "Program ve tüketim tablosu"na bakarak çamaşırların cinsine, miktarına, kir seviyesine uygun programı belirleyin.

2. **Program Seçim** düğmesini kullanarak istediğiniz programı seçin.

#### BİLGİLENDİRME



- *Programlar, kumaş cinsine uygun en yüksek sıkma devriyle sınırlandırılmıştır.*
- *Kullanacağınız programı seçerken daima kumaş cinsi, renk, kirlilik derecesi ve izin verilen su sıcaklığını dikkate alın.*
- *Her zaman uygun olan en düşük sıcaklık derecesini seçin. Daha yüksek sıcaklık, daha yüksek elektrik tüketimi anlamına gelir.*

### 5.5 Yıkama programları

Kumaş cinsine bağlı olarak aşağıdaki ana programları kullanın.

#### BİLGİLENDİRME



- *Çamaşırlarınızı yıkayacağınız programı seçtikten sonra Kurutma düğmesine basarak yıkamanın devamında kurutma yaptırtabilirsiniz. Düğmeye her bastığınızda, kurutmanın hangi adımda yapılacağı bilgi satırında gösterilir ve ilgili sembol yanar. İsterseniz düğmeye basmaya devam ederek makinenin izin verdiği maksimum süre kadar kurutma yapabilirsiniz.*
- *Program adımlarında yer alan şekiller ve içindeki yazılar şematik olup, ürünle bire bir uyum içinde olmayabilir.*
- *Makinenizin Kurutma fonksiyonunu kullanarak yıkama ve kurutma yapacağınız zaman, makineye en fazla 5kg çamaşır yükleyin. Fazla yükleme yapılırsa çamaşırlarınız kurumayacak ve makine uzun süre çalışarak fazla enerji harcayacaktır.*

## Ürünün çalıştırılması

### • Pamuklu

Pamuklu çamaşırlarınızı (çarşaf, nevresim takımı, havlu, bornoz, iç çamaşırı vb.) yıkamak için kullanın. Çamaşırlarınız, yoğun yıkama hareketiyle yıkanır ve yıkama süresi uzundur.

### BİLGİLENDİRME



- Çamaşırlarınızı yıkadıktan sonra ara vermeden kurutabilirsiniz (Yıkama sonrasında otomatik ya da zaman seçimli kurutma yapılabilir). Bunun için yıkama programını başlatmadan önce kurutma fonksiyonunu da seçmelisiniz
- Yıkama programlarına ekleyeceğiniz kurutma seçimlerine göre, programın ne kadar zaman sonra biteceğini makinenizin ekranından görebilirsiniz.
- Seçtiğiniz programdan sonra kurutma yapılmasını istemiyorsanız, kurutma ledi sönene kadar kurutma yardımcı fonksiyon düğmesine basın.

### • Sentetik

Sentetik çamaşırlarınızı (gömlek, bluz, sentetik / pamuklu karışımı vb.) yıkamak için kullanın. Pamuklu programına göre daha hafif yıkama hareketiyle ve daha kısa sürede yıkama yapar.

Perde ve tüller için, ön yıkama ve kırışık azaltma fonksiyonları seçilmiş olarak Sentetik 40°C programını kullanmanız önerilir. Delikli yapıları nedeniyle çok köpürdüğünden tülleri, ana yıkama gözüne az miktarda deterjan koyarak yıkayın. Ön yıkama gözüne deterjan koymayın.

### BİLGİLENDİRME



- Çamaşırlarınızı yıkadıktan sonra ara vermeden kurutabilirsiniz (Yıkama sonrasında otomatik ya da zaman seçimli kurutma yapılabilir). Bunun için yıkama programını başlatmadan önce kurutma fonksiyonunu da seçmelisiniz
- Yıkama programlarına ekleyeceğiniz kurutma seçimlerine göre, programın ne kadar zaman sonra biteceğini makinenizin ekranından görebilirsiniz.
- Seçtiğiniz programdan sonra kurutma yapılmasını istemiyorsanız, kurutma ledi sönene kadar kurutma yardımcı fonksiyon düğmesine basın.

## Ürünün Çalıştırılması

### • Yünlü

Yünlü çamaşırlarınızı yıkamak için kullanın. Çamaşırınızın etiketine uygun sıcaklığı seçin. Yünlüler için uygun bir deterjan kullanın.

### BİLGİLENDİRME



- *Yünlü yıkama programında kurutma fonksiyonu seçilemez.*

### • Pamuklu Ekonomik

Normal kirli, dayanıklı pamuklu ve keten çamaşırlarınızı yıkamak için kullanın. Bu program, diğer tüm yıkama programlarına göre daha uzun sürede yıkanmasına rağmen yüksek enerji ve su tasarrufu sağlar. Gerçek su sıcaklığı, belirtilen yıkama sıcaklığından farklı olabilir. Daha az miktarlarda çamaşır yıkarken (örn. ½ kapasite veya daha az) program süresi otomatik olarak kısalmaktadır. Bu durumda enerji ve su tüketimi daha da azalarak daha ekonomik bir yıkama yapılır. Bu program, kalan süre göstergesine sahip belli modellerde bulunmaktadır.

### BİLGİLENDİRME



- *Çamaşırlarınızı yıkadıktan sonra ara vermeden kurutabilirsiniz (Yıkama sonrasında otomatik ya da zaman seçimli kurutma yapılabilir). Bunun için yıkama programını başlatmadan önce kurutma fonksiyonunu da seçmelisiniz*
- *Yıkama programlarına ekleyeceğiniz kurutma seçimlerine göre, programın ne kadar zaman sonra biteceğini makinenizin ekranından görebilirsiniz.*
- *Seçtiğiniz programdan sonra kurutma yapılmasını istemiyorsanız, kurutma ledi sönene kadar kurutma yardımcı fonksiyon düğmesine basın.*

### • Elde Yıkama

Makinede yıkanamaz etiketi olan ve elde yıkanması önerilen yünlü / hassas çamaşırlarınızı yıkamak için kullanın. Çok yumuşak yıkama hareketiyle çamaşırlarınızı yıpratmadan yıkar.

## Ürünün çalıştırılması

### • Ekspres

Çok az kirli ve lekesez pamuklu çamaşırları kısa sürede yıkamak için kullanın.

#### BİLGİLENDİRME



- Çamaşırlarınızı yıkadıktan sonra ara vermeden kurutabilirsiniz (Yıkama sonrasında otomatik ya da zaman seçimli kurutma yapılabilir). Bunun için yıkama programını başlatmadan önce kurutma fonksiyonunu da seçmelisiniz
- Yıkama programlarına ekleyeceğiniz kurutma seçimlerine göre, programın ne kadar zaman sonra biteceğini makinenizin ekranından görebilirsiniz.
- Seçtiğiniz programdan sonra kurutma yapılmasını istemiyorsanız, kurutma ledi sönene kadar kurutma yardımcı fonksiyon düğmesine basın.

### • Ekspres 14

Çok az kirli olan az miktardaki pamuklu çamaşırları kısa sürede yıkamak için kullanın. Çamaşırınızı 14 dakikada yıkar.

#### BİLGİLENDİRME



- Çamaşırlarınızı yıkadıktan sonra ara vermeden kurutabilirsiniz (Yıkama sonrasında otomatik ya da zaman seçimli kurutma yapılabilir). Bunun için yıkama programını başlatmadan önce kurutma fonksiyonunu da seçmelisiniz
- Yıkama programlarına ekleyeceğiniz kurutma seçimlerine göre, programın ne kadar zaman sonra biteceğini makinenizin ekranından görebilirsiniz.
- Seçtiğiniz programdan sonra kurutma yapılmasını istemiyorsanız, kurutma ledi sönene kadar kurutma yardımcı fonksiyon düğmesine basın.



## Ürünün çalıştırılması

### • Gömlek

Pamuklu, sentetik ve sentetik karışimli gömleklerinizi bir arada yıkamak için kullanın.

### BİLGİLENDİRME



- *Çamaşırlarınızı yıkadıktan sonra ara vermeden kurutabilirsiniz (Yıkama sonrasında otomatik ya da zaman seçimli kurutma yapılabilir). Bunun için yıkama programını başlatmadan önce kurutma fonksiyonunu da seçmelisiniz*
- *Yıkama programlarına ekleyeceğiniz kurutma seçimlerine göre, programın ne kadar zaman sonra biteceğini makinenizin ekranından görebilirsiniz.*
- *Seçtiğiniz programdan sonra kurutma yapılmasını istemiyorsanız, kurutma ledi sönene kadar kurutma yardımcı fonksiyon düğmesine basın.*

### • Durulama

Durulamayı ya da kolalamayı ayrı yapmak istediğinizde kullanın.

### • Sıkma + Pompa

Makinenin içindeki suyu tahliye etmek için kullanın.

### 5.6 Sıcaklık seçimi

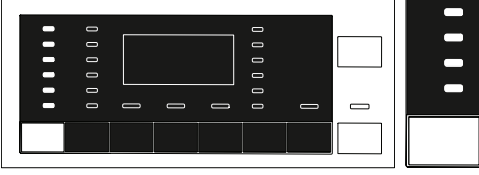

Yeni bir program seçildiğinde, sıcaklık göstergesinde seçilen program için önerilen sıcaklık değeri görünür. Önerilen sıcaklık değeri, seçilen program için seçilebilecek maksimum sıcaklık olmayabilir.

Sıcaklığı değiştirmek için **Sıcaklık Ayar** düğmesine basın.

#### BİLGİLENDİRME



- *Sıcaklık Ayar düğmesi, sadece geriye doğru çalışır. Örneğin ekranda 40 °C gösterilirken 60 °C'yi seçmek istediğinizde, 40 °C'den geriye gidip tekrar 60 °C'ye ulaşana kadar düğmeye arka arkaya basmanız gerekir.*
- *Soğuk seçeneğine geldikten sonra Sıcaklık Ayar düğmesine tekrar basarsanız seçtiğiniz program için belirlenmiş maksimum sıcaklık görüntülenir. Sıcaklığı azaltmak için tekrar Sıcaklık Ayar düğmesine basın.*

Son olarak soğuk seçeneğini gösteren soğuk ledi görüntülenir..

Sıcaklığı, yıkama başladıktan sonra da değiştirebilirsiniz. Yıkama başladıktan sonra ısıtma adımına gelmeden önce istediğiniz sıcaklığı seçebilirsiniz.

### 5.7 Sıkma devri seçimi

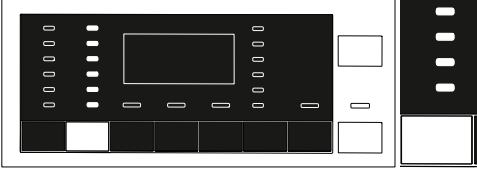

Yeni bir program seçildiğinde, **Sıkma Devri** göstergesinde seçilen program için tavsiye edilen sıkma devri görünür.

#### BİLGİLENDİRME



- *Önerilen devir değeri, seçilen program için seçilebilecek maksimum devir olmayabilir.*

Sıkma devrini değiştirmek için **Sıkma Devri Ayar** düğmesine basın. Sıkma devri kademelerle azalır.

Daha sonra ekranda, ürünün modeline bağlı olarak "Suda bırakma" ve "Sıkma yok" seçenekleri görünür.

#### BİLGİLENDİRME



- *Sıkma devri Ayar düğmesi, sadece geriye doğru çalışır. Örneğin ekranda 800 devir gösterilirken 1000 devri seçmek istediğinizde, 800 devirden geriye gidip tekrar 1000 devire ulaşana kadar düğmeye arka arkaya basmanız gerekir.*
- *Suda Bırakma seçeneği "☺" sembolüyle, Sıkma Yok seçeneği ise "☹" sembolüyle gösterilir.*

## Ürünün çalıştırılması

### 5.7.1 Suda Bırakma fonksiyonundan sonra sıkma yapmak isterseniz:

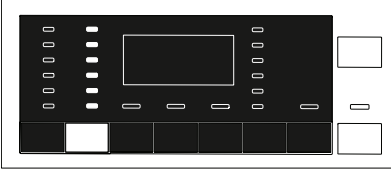

- **Sıkma devrini** ayarlayın.

- **Başla / Bekle / İptal** düğmesine basın. Program devam eder. Makine, suyu tahliye ederek sıkma yapar.

Program sonunda sıkma yapmadan suyun tahliye edilmesini istiyorsanız **Sıkma Yok** fonksiyonunu kullanın.

#### BİLGİLENDİRME



- *Devir ayarına izin verilmeyen programlarda devir ayar düğmesine bastığınızda devir ledinde değişiklik olmaz ve sesli uyarı verir.*

Sıkma devrini, yıkama başladıktan sonra da değiştirebilirsiniz. Yıkama başladıktan sonra sıkma adımına gelmeden önce devir ayar düğmesine basarak sıkma devrini seçebilirsiniz.

### 5.7.2 Kurutma İçin Yardımcı Fonksiyon Seçimi

Yeni bir program seçildiğinde, kurutma yardımcı fonksiyon tuşuna basılarak, seçilen yıkama programı için uygun olan kurutma seçeneğini ayarlayabilirsiniz.

#### BİLGİLENDİRME



- *Kurutma ayarına izin verilmeyen programlarda kurutma yardımcı fonksiyon düğmesine bastığınızda, kurutma ledinde değişiklik olmaz ve sesli uyarı verir.*
- *Sadece kurutma programları için kurutma yardımcı fonksiyon tuşuna basarak, uygun olan kurutma seçeneğini ayarlayabilirsiniz.*

### 5.8 Kurutma Programları

#### UYARI



- Makine, kurutma sırasında çamaşırlardan çıkan havları otomatik olarak kendisi temizlemektedir. Makine, kurutma işlemi için su kullanmaktadır. Bu nedenle makinenin su musluğu kurutma programlarında da açık olmalıdır.
- Yeni bir program seçildiğinde, kurutma yardımcı fonksiyon tuşuna basılarak seçilen yıkama programı için uygun olan kurutma seçeneğini ayarlayabilirsiniz.

#### BİLGİLENDİRME



- Kurutma programları içerisinde sıkma adımı mevcuttur. Makineniz bu işlemi kurutma süresini kısaltmak için yapar. Kurutma seçildiğinde sıkma devri uyarı makinenin en yüksek devrindedir.
- Kurutma ayarına izin verilmeyen programlarda kurutma yardımcı fonksiyon düğmesine bastığınızda kurutma ledinde değişiklik olmaz ve sesli uyarı verir.
- Sadece kurutma programları için kurutma yardımcı fonksiyon tuşuna basarak uygun olan kurutma seçeneğini ayarlayabilirsiniz.

#### • Sentetik Kurutma

Kuru ağırlığı 3 kg'a denk gelen nemli yada ıslak sentetik çamaşırları kurutmak için kullanın. Bu program sadece kurutma yapar.



#### BİLGİLENDİRME

- Çamaşır kuru ağırlıkları için bkz. Bölüm 4, Adım 4.5

#### • Pamuklu Kurutma

Kuru ağırlığı 5 kg'a denk gelen nemli ya da ıslak pamuklu çamaşırları kurutmak için kullanın. Bu program sadece kurutma yapar.



#### BİLGİLENDİRME

- Sadece havlu ve bornoz içeren çamaşırlarınızı kurutmak için 4 kg yükleme yapın.
- Çamaşır kuru ağırlıkları için bkz. Bölüm 4, Adım 4.5

### 5.9 Yıkama ve Kurutma Programları

#### UYARI



- Makine, kurutma sırasında çamaşırlardan çıkan havları otomatik olarak kendisi temizlemektedir. Makine, kurutma işlemi için su kullanmaktadır. Bu nedenle makinenin su musluğu kurutma programlarında da açık olmalıdır.

#### • 5 kg Yıka & Kurut

5 kg'a kadar pamuklu çamaşırı yıkamak ve hemen sonrasında herhangi bir seçim yapmadan kurutmak için kullanın.

#### BİLGİLENDİRME



- *Bu program seçildiğinde, harici kurutma yardımcı fonksiyonu seçilemez.*

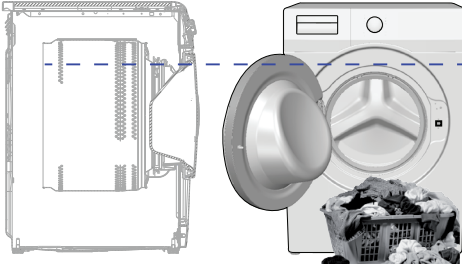

5Kg Yıka & 5kg Kurut programında, ideal kurutma koşulları için makinenize yükleyeceğiniz çamaşırların yukarıdaki şekilde (ürün kapağı açılınca seviye oku gösterilmektedir) gösterildiği seviye kadar doldurulması önerilir.

#### • Yıka & Gıy

0.5 kg çamaşırı (2 gömlek) 40 dakikada, 1 kg çamaşırı (5 gömlek) 60 dakikada yıkayıp kurutmak için kullanın.

#### BİLGİLENDİRME



- *Yıka&Gıy programı çok az giyilmiş ve beklememiş günlük giysileri hızlıca yıkamak ve kurutmak için hazırlanan bir programdır. Bu program ince dokulu çabuk kuruyabilecek çamaşırlara uygundur. (Gömlek, T-Shirt)*
- *Kalın dokulu ve zor kuruyacak çamaşırlar için diğer kurutma seçenekleri yada programları kullanılmalıdır.*

## Ürünün çalıştırılması

### • Bebek+

2 kg'a kadar, anti alerjik ve hijyenik sonuçlar istenen (bebek kıyafetleri, çarşaf, nevresim, iç çamaşırı, v.b. pamuklu) çamaşırlarınızı yıkamak ve hemen sonrasında kurutmak için kullanın.

### BİLGİLENDİRME



- *Bebek+, İngiltere'deki "The British Allergy Foundation" (Allergy UK) kuruluşu tarafından test edilip onaylanmıştır.*

### • Apreleme

Sentetik, sentetik/pamuk karışımı ve pamuk içerikli çamaşırlarınıza su iticilik ve meyve suyu, kola, şarap gibi su bazlı lekelerle karşı leke iticilik özelliği kazandırmak için kullanın.. Programı, yalnızca temiz çamaşırlar üzerinde aşağıda belirtildiği gibi kullanın.

Temiz çamaşırları makineye yerleştirin. 2.5 kg'dan fazla çamaşır koymayın.

Apreleme programını seçin.

Giyisilerin üzerindeki etikete bakarak uygun yıkama sıcaklığını seçin.

Programı başlatın.

Apreleme sıvısını çalkalayın. Önerilen miktarda (bkz. "Apreleme programı tablosu") apreleme sıvısını makine su alırken deterjan çekmecesinin ana yıkama gözüne (II nolu göz) dökün.

Program bittikten sonra çamaşırlarınızı makineden alın.

Bu programda çamaşır makinesine 2,5 kg'dan fazla çamaşır koymayın. Aksi takdirde tatmin edici sonuçlar elde edilemez.

\*\* Apreleme sıvısını, çamaşır makinesi haricinde başka cihaz ve işlemlerde (elde yıkama gibi) kullanmayın.

### Apreleme Programı Tablosu

ÇAMAŞIR TİPİ	Önerilen Apreleme Sıvısı Miktarı*
SENTETİK	75 ml
PAMUKLU	75 ml
SENTETİK/PAMUKLU	75 ml



### BİLGİLENDİRME

- *Apre sıvısı Arçelik/Beko servislerinden temin edilebilir*

# Ürünün çalıştırılması

## 5.10 Program ve tüketim tablosu

(Yıkama için)

TR	Program (°C)	Azami yük (kg)	Su tüketimi (lt)	Enerji Tüketimi (kWh)	Max Devir***	Yardımcı Fonksiyon				Seçilebilir Sıcaklık Aralığı °C
						Ön Yıkama	Kırışık-Azaltma	İlave Su	Kurutma	
Pamuklu	90	8	78	2.40	1400	•	•	•	•	90-Soğuk
	60	8	78	1.50	1400	•	•	•	•	90-Soğuk
	40	8	78	1.00	1400	•	•	•	•	90-Soğuk
Pamuklu Ekonomik	60**	8	47	0.76	1400				•	60-Soğuk
Sentetik	60	3	67	1.05	1200	•	•	•	•	60-Soğuk
	40	3	67	0.75	1200	•	•	•	•	60-Soğuk
Yünlü	40	1.5	45	0.45	1200			•		40-Soğuk
Elde Yıkama	30	1	35	0.30	1200			•		30-Soğuk
Ekspres 14	30	2	32	0.10	1400				•	30-Soğuk
Ekspres	90	8	54	1.90	1400			•	•	90-Soğuk
	60	8	54	1.10	1400			•	•	90-Soğuk
	30	8	50	0.18	1400			•	•	90-Soğuk
Gömlek	60	3.5	45	0.85	800	•	*		•	60-Soğuk

• : Seçilebilir.

\* : Otomatik olarak seçilir, iptal edilemez.

\*\* : Enerji Etiket programı (EN 50229)

\*\*\* : Makinenin maksimum sıkma devri daha düşükse, maksimum sıkma devrine kadar seçim yapılabilir.

\*\*\*\* : Program, makineye koyduğunuz çamaşırın cinsini ve miktarını algılayarak su tüketimini, enerji tüketimini ve program süresini otomatik olarak ayarlar.

- : Maksimum yük için program açıklamasına bakın.





### BİLGİLENDİRME

- **\*\*\*:** Makinenin maksimum sıkma devri daha düşükse, maksimum sıkma devrine kadar seçim yapılabilir.
- Tablodaki yardımcı fonksiyonlar, makinenin modeline göre farklılık gösterebilir.
- Su ve enerji tüketimi; su basıncı, sertliği ve sıcaklığına, çevre sıcaklığına, çamaşır cinsi ve miktarına, yardımcı fonksiyon seçimine, sıkma devrine ve şebeke voltajındaki değişimlere bağlı olarak yukarıdaki tablodan farklılık gösterebilir.
- Seçtiğiniz programın yıkama süresini makinenin ekranında görebilirsiniz. Ekranda görünen süreyle gerçekleşen yıkama süresi arasında küçük farkların olması normaldir.
- “Yardımcı fonksiyon seçilebilirlikleri, üretici firma tarafından değiştirilmiş olabilir.Yeni seçilebilirlikler eklenebilir veya kaldırılabilir.”
- “Makinanızın sıkma devri, programlar arasında değişiklik gösterebilir, ve bu sıkma devri, makinenizin en yüksek devrini geçemez.”

# Ürünün çalıştırılması

## Program ve tüketim tablosu (Kurutma için)

TR						Yardımcı Fonksiyon				Kurutma seviyesi				
Program (°C)		Azami yük (kg)	Su tüketimi (lt)	Enerji Tüketimi (kWh)	Max Devir***	Ön Yıkama	Kirli Azaltma	İlave Su	Kurutma	Ekstra Kurutma	Dolap kuruluğu	Ütü kuruluğu	Zamanlı kurutma dakika	Seçilebilir Sıcaklık Aralığı °C
Pamuklu Kurutma	-	5	35	2.75	1400				*	•	•	•	•	-
Sentetik Kurutma	-	3	22	1.7	-				*		•	•	•	-
Bebek+	60	2	120	3.8	1400				*	•	•	•	•	90-30
5 Kg Yıka&Kurut	60	5	94	5	1400				*	•	•	•	•	60-Soğuk
Yıka&Giy	30	0.5	35	0.6	1000				*				•	30-Soğuk
Yıka&Giy	30	1	44	1	1000				*				•	30-Soğuk
Apreleme	40	2.5	25	2.4	1000				*	•			•	40-Soğuk

## BİLGİLENDİRME



### Test kuruluşları için bilgiler;

#### Test Kuruluşları için bilgiler;

EN 50229:2007 uyarınca test performansı Pamuklu Ekonomik 60 °C programında yıkama ile başlar. Yıkama sonrasında ilk kurutulacak olan yük, Pamuklu Kurutma programında Extra kurutma seçeneği seçilerek, ikinci kurutulacak olan yük, Pamuklu Kurutma programında 150' kurutma seçeneği seçilerek test edilir.

Test edilecek makine kapasitesine göre, kurutma kapasitelerinin ayrımı, kurutma sırası ve yük içerikleri aşağıdaki tabloda verilmiştir. Kurutma testleri için kurutma sırası ve yük içerikleri aşağıdaki tabloya göre yapılmalıdır

Yıkama Kapasitesi kg	Kurutma Kapasitesi kg		Kurutma Yük Ayrımı	
	1. Kurutma	2. Kurutma	1. Kurutma Yüğü	2. Kurutma Yüğü
8	5	3	14 Yastık Kılıfı + El Havluları	3 Çarşaf + El Havluları
7	5	2	12 Yastık Kılıfı + El Havluları	2 Çarşaf + El Havluları

### 5.11 Yardımcı fonksiyon seçimi

Programı başlatmadan önce istediğiniz yardımcı fonksiyonları seçin. Bir program seçildiğinde o programla birlikte seçilebilecek yardımcı fonksiyonların ledi yanar.

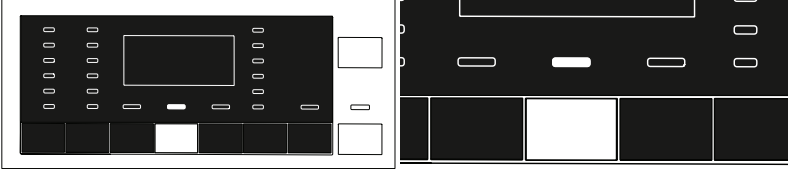

#### BİLGİLENDİRME



- *Ayarladığınız programla birlikte seçilmesine izin verilmeyen yardımcı fonksiyonların ledi yanmaz. Bu yardımcı fonksiyonların düğmesine bastığınızda sesli uyarı vererek seçime izin vermez.*

Yıkama sırasında yardımcı fonksiyonun seçilemeyeceği bir aşamaya gelmişse, yardımcı fonksiyon seçilemez.

#### BİLGİLENDİRME



- *Bazı fonksiyonlar birlikte seçilemez. Makineyi çalıştırmadan önce ilk seçilen yardımcı fonksiyonla uyumsuz bir yardımcı fonksiyon seçilirse, ilk seçilen fonksiyon iptal olur ve son seçilen yardımcı fonksiyon seçili kalır. Örneğin, önce Ön Yıkama seçilir ardından Hızlı Yıkama seçilmek istenirse, Ön Yıkama iptal olur, Hızlı Yıkama geçerli kalır.*
- *Programa uygun olmayan yardımcı fonksiyon seçilemez. (Bkz. "Program ve tüketim tablosu")*
- *Bazı programların mutlaka birlikte çalışması gereken yardımcı fonksiyonları vardır. Bunlar iptal edilemez. Yardımcı fonksiyon ledi seçili gelir.*

### BİLGİLENDİRME



- *Kurutma sonunda seçilmiş olan nem seviyesine(ütü, dolap, ekstra dolap) ulaşılamaması durumunda makinanız program süresini otomatik olarak uzatacaktır. Program uzun sürecektir.*
- *Zamanlı kurutma seçilmişse kurutma süresinin sonunda çamaşır kurumasa bile program bitirilir.*
- *Kurutma sırasında seçilmiş olan nem seviyesine (ütü, dolap, ekstra dolap) ulaşırsa veya zamanlı kurutma seçimlerinde ekstra kuruluk algılanırsa program kısa sürecektir. Ekranda süre düşmesi gözlenecektir.*

#### • Ön Yıkama

Ön Yıkama yalnızca çok kirli çamaşırlar için gereklidir. Ön Yıkama kullanmadığınız takdirde enerji, su, deterjan ve zaman tasarrufu sağlarsınız.

#### • İlave Su

Bu fonksiyon, Pamuklu, Sentetik, Narin ve Yünlü programlarında çamaşırlarınızı, bol suyla yıkama ve durulamaya olanak sağlar. Bu fonksiyonu kolayca kırışan narin çamaşırlar için kullanın.

#### • Kırışık Azaltma

Bu fonksiyon, çamaşırların yıkanırken daha az kırışmasını sağlar. Kırışmayı önlemek için dönme hareketleri azaltılır ve sıkma devri sınırlanır. Bunlara ek olarak, yıkama daha yüksek bir su seviyesinde gerçekleştirilir.

#### • Kurutma

Bu fonksiyon, çamaşırların yıkandıktan sonra kurutulmasını sağlar. Bu yardımcı fonksiyonun hangi programlarda seçilebildiğini program tablosundan kontrol edin.

### 5.12 Kurutma Adımları

#### 5.12.1 Ütü Kuruluşu

Kurutma derecesi, Ütü Kuruluşu adımına ulaşına kadar kurutma yapılır.

#### 5.12.2 Dolap Kuruluşu

Kurutma derecesi, Dolap Kuruluşu adımına ulaşına kadar kurutma yapılır.

#### 5.12.3 Ekstra Kurutma

Kurutma derecesi, Dolap Kuruluşu Ekstra adımına ulaşına kadar kurutma yapılır.

#### BİLGİLENDİRME



- Kuruluk derecesi çamaşırın karışımına, örgü tipine, miktarına ve nem derecesine göre değişebilir.
- Dantel, tül, taş, boncuk, pul, tel gibi aksesuar içeren ürünler ve ipek içeriği yüksek ürünler makinede kurutulmamalıdır.

#### 5.12.5 Zamanlı kurutma

Düşük sıcaklıkta istenilen son kurutma derecesine ulaşmak için 30, 90, ve 150 dakikalık kurutma sürelerinden istediğinizi seçebilirsiniz.

#### BİLGİLENDİRME



- Maksimum iki parçaya kadar olan çamaşırların kurutulmasında, çamaşırların cinsine göre seçilecek olan pamuklu yada sentetik kurutma programları içindeki zamanlı kurutma adımları tercih edilmelidir.
- Kurutma programları sonunda çamaşırlar istenen seviyede kuru değilse; çamaşırların cinsine göre seçilecek olan pamuklu yada sentetik kurutma programları içindeki zamanlı kurutma adımları tercih edilmelidir.
- Bu fonksiyon seçildiğinde makine, kurutma derecesinden bağımsız olarak ayarlanan süre kadar kurutma yapar.

### 5.13 Süre ekranı

Program çalışırken, programın tamamlanması için kalan süre ekranda "01:30" şeklinde saat ve dakika olarak görüntülenir.

#### BİLGİLENDİRME



- *Program süresi; su basıncı, sertliği ve sıcaklığına, çevre sıcaklığına, çamaşır cinsi ve miktarına, yardımcı fonksiyon seçimine ve şebeke voltajındaki değişimlere bağlı olarak "Program ve tüketim tablosu"ndaki değerlerden farklılık gösterebilir.*

### 5.14 Bitiş Süresi

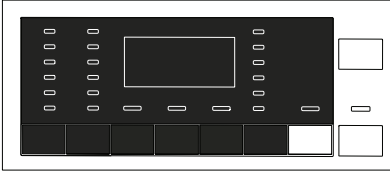

**Bitiş Süresi** fonksiyonuyla program başlangıcı 24 saate kadar ertelenebilir. **Bitiş Süresi** düğmesine basıldıktan sonra ekranda görünen süre programın tahmini bitiş süresidir. **Bitiş süresi** ayarı yapıldıysa **Bitiş Süresi** ledi yanar.

Bitiş Süresi fonksiyonunun etkinleşmesi ve belirlenen sürede programın bitmesi için, süre ayarından sonra mutlaka **Başla / Bekle** düğmesine basılmalıdır. **Başla / Bekle** düğmesinin yanıp sönmeye durur ve sürekli yanmaya başlar.

Bitiş Süresi fonksiyonunu iptal etmek isterseniz, Bitiş Süresi ledi sönmeye kadar **Bitiş Süresi** düğmesine basın ya da **Açma / Kapama** düğmesine basarak makineyi kapayıp açın.

1. Yükleme kapağını açın, çamaşırları yerleştirin ve deterjan vb. ekleyin.
2. Yıkama programını, sıcaklığını, sıkma devrini ve gerekirse yardımcı fonksiyonları seçin.
3. **Bitiş Süresi** düğmesine basarak istediğiniz bitiş süresini ayarlayın. **Bitiş Süresi** ledi yanar.
4. **Başla / Bekle** düğmesine basın. Süre geri saymaya başlar. Görüntülenen bitiş süresinin ortasındaki ":" yanıp sönmeye başlar.

## Ürünün çalıştırılması

### BİLGİLENDİRME



- *Bitiş Süresi* fonksiyonunu etkinleştirdiğinizde sıvı deterjan kullanmayın! Çamaşırlarda leke kalması riski vardır.
- *Bitiş Süresi* geri sayımı boyunca kapı kilitli kalır. Kapağı açmak için program başla/bekle tuşuna basılarak bekleme moduna alınmalıdır. Geri sayım işleminin sonunda *Bitiş Süresi* ledi söner, yıkama başlar ve seçili programın süresi görüntülenir.
- *Bitiş Süresi* seçimi yapıldığında, ekranda görünen süre, *bitiş süresi* artı seçilen programın süresidir.

### 5.15 Programın başlatılması

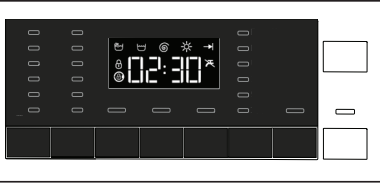

1. **Başla / Bekle** düğmesine basarak programı başlatın.
2. Daha önce yanıp sönmekte olan **Başla / Bekle** düğmesinin ledi, sürekli yanarak programın başladığını gösterir.
3. Yükleme kapağı kilitlenir. Kilitlenirken, ekranda kapak kilitleniyor ibaresi görüntülenir.

### 5.16 Yükleme kapağı kilidi

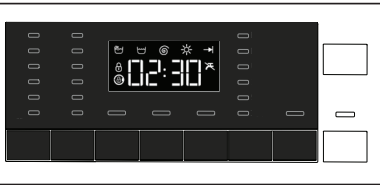

Makinenin yükleme kapağında, su seviyesinin uygun olmadığı durumlarda kapağın açılmasını önleyen bir kilit sistemi bulunmaktadır.

Yükleme kapağı kilitliyken panoda "Yükleme kapağı kilitli ledi" yanar.

## Ürünün çalıştırılması

### 5.17 Program başladıktan sonra seçimlerin değiştirilmesi

#### 5.17.1 Program başladıktan sonra çamaşır ekleme:



**Başla / Bekle** düğmesine basıldığında makine içindeki su seviyesi uygunsa panoda "Yükleme kapağı kilitli ledi" söner.

**Başla / Bekle** düğmesine basıldığında makine içindeki su seviyesi uygun değilse panoda yükleme kapağının kilitli olduğu gösterilir.

#### 5.17.2 Makinenin bekleme durumuna alınması:



**Başla / Bekle** düğmesine basarak makineyi bekleme durumuna alın.

#### 5.17.3 Program başladıktan sonra programın değiştirilmesi:

Program çalışırken program değiştirilmesine izin verilmez.

Program çalışırken **Program Seçim** düğmesi döndürüldüğünde sesli uyarı verilir ve değiştirmeye izin verilmez.

Çalışan programı beklemeye aldıktan sonra yeni program seçebilirsiniz.



#### BİLGİLENDİRME

- *Seçtiğiniz yeni program baştan başlar.*



## Ürünün çalıştırılması

### 5.17.4 Yardımcı fonksiyon, devir ve sıcaklık ayarlarının değiştirilmesi

Çalışmakta olan programın geldiği adıma bağlı olarak yardımcı fonksiyonları iptal edebilir veya seçebilirsiniz. Bkz. “Yardımcı fonksiyon seçimi”.

Ayrıca devir, sıcaklık ve kurutma ayarlarını da değiştirebilirsiniz. Bkz. “Devir seçimi” ve “Sıcaklık seçimi”.

#### BİLGİLENDİRME



- *Makinenin içindeki su sıcaklığı yüksek veya su seviyesi yükleme kapağı hizasının üzerinde ise yükleme kapağı açılmayacaktır.*

## 5.18 Çocuk kilidi

Çocuk kilidi özelliğiyle, çocukların makineyle oynamasını önleyebilirsiniz. Bu sayede, devam eden bir programda değişiklik yapılmasını engelleyebilirsiniz.

#### BİLGİLENDİRME



- *Çocuk kilidi devredeyken Açma / Kapama düğmesiyle makineyi kapayıp açabilirsiniz. Bu durumda makineniz, çocuk kilidi devrede olacak şekilde programa kaldığı yerden devam eder.*
- *Çocuk kilidi devredeyken düğmelere basıldığında makine sesli uyarı verir.*

### 5.18.1 Çocuk kilidini etkinleştirmek için:

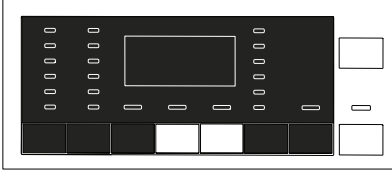

**2. ve 3. yardımcı fonksiyon düğmelerine 3 saniye basılı tutun.** Ekranda “Çocuk Kilidi 3-2-1” şeklindeki geri sayımın ardından “Çocuk Kilidi Devrede” ibaresi görüntülenir. Bu uyarı görüntülediğinde **2. ve 3. Yardımcı Fonksiyon** düğmelerine basmayı bırakın.

## Ürünün çalıştırılması

### 5.18.2 Çocuk kilidini devreden çıkarmak için:

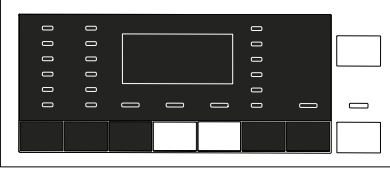

**2. ve 3. yardımcı fonksiyon düğmelerine 3 saniye basılı tutun.** Ekranda "Çocuk Kilidi 3-2-1" şeklindeki geri sayımın ardından "Çocuk Kilidi" ibaresi söner.

### 5.19 Programın iptal edilmesi

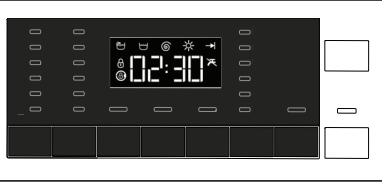

Makine kapanıp açıldığında program iptal edilir. **Açma / Kapama** düğmesini 3 saniye basılı tutun. Ekrandaki "3-2-1" şeklindeki geri sayımın ardından makine kapanır.

#### BİLGİLENDİRME



- Çocuk kilidi devredeyken Açma / Kapama düğmesine basılırsa, program iptal edilmez. Öncelikle çocuk kilidinin iptal edilmesi gerekir. Ekranda "3-2-1" şeklinde geri sayım görüntülenir.
- Programı iptal ettikten sonra yükleme kapağını açmanız gerekiyor fakat makinedeki su seviyesi kapak hizasının üzerinde olduğu için kapak açılmıyorsa, Program Seçim düğmesini Pompa+Sıkma programına getirip makinedeki suyu tahliye edin.

### 5.20 Program sonu

Program tamamlandığında ekranda Program bitti göstergesi yanar ve sesli uyuru verir. 2 dakika boyunca hiçbir düğmeye basılmazsa makine bekleme moduna girer. Ekran ve tüm göstergeler kapanır.

Makine bekleme modundayken herhangi bir düğmeye basarsanız ya da **Program Seçim** düğmesini çevirirseniz tamamlanan program adımları görüntülenir.

### 5.21 Makinenizde “Bekleme Modu” bulunmaktadır

Makinenizi On-Off (Açma-Kapama) tuşundan açtıktan sonra, seçim adımındayken herhangi bir program başlatılmaz ve başka bir işlem yapmadan beklenirse veya seçtiğiniz program sona erdikten sonra yaklaşık 2 dakika içerisinde herhangi başka bir işlem yapılmazsa, makineniz enerji tasarrufu moduna otomatik olarak geçecektir. Ayrıca ürününüzde program süresini gösteren bir ekran var ise, bu ekran tamamen kapanacaktır. Program düğmesini çevirmeniz veya her hangi bir tuşa dokunmanız durumunda ışıklar ve ekran eski haline dönecektir. Enerji tasarrufu modundan çıkarken yapmış olduğunuz seçimler değişebilir. Programı başlatmadan önce seçimlerinizin doğruluğunu kontrol ediniz. Gerekliyorsa, tekrar ayarlayınız. Bu bir hata değildir.

## 6 Bakım ve temizlik

Düzenli aralıklarla temizlenmesi, ürünün kullanım ömrünü uzatır ve sık karşılaşılan sorunları azaltır.

### 6.1 Deterjan çekmecesinin temizlenmesi

Deterjan çekmecesinde zamanla biriken toz deterjan artıklarını temizleyin. Bunun için:

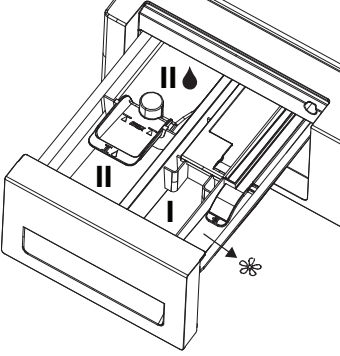

1. Kendinize doğru güçlü bir şekilde çekerek deterjan çekmecesini çıkarabilirsiniz.

#### BİLGİ



- *Yumuşatıcı bölmesinde normalden daha çok yumuşatıcı ve sıvı deterjan karışımı kalmaya başlarsa sifon temizliği yapılmalıdır.*

2. Çekmeceyi ve sifonu lavaboda, bol ılık suyla yıkayın. Çekmecedeki kalıntıların cildinize temas etmemesi için temizliği eldiven ya da uygun bir fırça ile yapın.

3. Temizledikten sonra çekmeceyi yuvasına geri takın. Sifonun orijinal konumunda olduğunu kontrol edin.

### 6.2 Yükleme kapağı ve kazanın temizlenmesi

Kazan temizleme programı bulunan ürünler için, bkz. Ürünün çalıştırılması bölümü - Programlar.

Kazan temizleme programı bulunmayan ürünlerde, **kazanı temizlemek** için aşağıdaki adımları izleyin:

**İlave Su** veya **İlave Durulama** yardımcı fonksiyonunu seçin. Ön yıkama olmadan Pamuklu **programını** kullanın. **Sıcaklığı** süpermarketlerin deterjan koridorlarında bulunan **kazan temizleme maddesinin üzerinde tavsiye edilen seviyeye** ayarlayın. Bu işlemleri, **ürünün içinde çamaşır yokken** uygulayın. Programı başlatmadan önce, ana yıkama deterjan gözüne özel kazan temizleme kimyasalından 1 poşet, (özel kimyasal temin edilemezse 1 çay bardağı (maks. 100 gr) toz kireç önleyici) koyun. Kireç önleyici tablet halinde ise, "Z" no.lu deterjan ana yıkama gözüne bir adet tablet koyun. Program bittikten sonra körüğün içini temiz bir bezle kurulayın.

## Bakım ve temizlik

### BİLGİ



- *Kazan Temizleme işlemini 2 ayda bir tekrarlayın.*
- *Çamaşır makinelerine uygun bir kireç önleyici kullanın.*



Her yıkamadan ve kurutmadan sonra makinanın içinde yabancı cisim kalmadığından emin olun.

Şekilde gösterilen körükteki delikler tıkalı ise kürdan yardımıyla delikleri açın.

### BİLGİ



- *Kazanın içinde, yabancı metal cisimler yüzünden pas lekeleri oluşabilir. Kazan yüzeyindeki lekeleri, paslanmaz çeliğe uygun temizlik maddeleriyle temizleyin. Kesinlikle çelik yünü ya da bulaşık teli kullanmayın.*

### DİKKAT



- **Kesinlikle bulaşık süngeri ya da ovalama malzemeleri kullanmayın. Bunlar boyalı, krom ve plastik yüzeylere zarar verir.**

## 6.3 Gövde ve kontrol panelinin temizlenmesi

Gereken şekilde, makinenin gövdesini sabunlu su ya da aşındırıcı olmayan jel deterjanlarla silin ve yumuşak bir bezle kurulayın.

Kontrol panelini temizlemek için yalnızca yumuşak ve nemli bir bez kullanın.

## 6.4 Su giriş filtrelerinin temizlenmesi

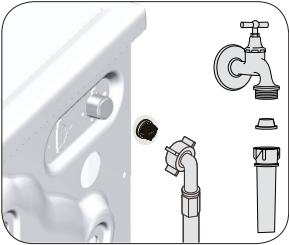

Makinenin arkasındaki su giriş musluklarının ucunda ve su giriş hortumlarının musluğa bağlandığı uçlarda birer adet filtre vardır. Bu filtreler, sudaki yabancı maddelerin ve pisliklerin makineye girmesini engeller. Kirliyse filtrelerin temizlenmesi gerekir.

## Bakım ve temizlik

1. Muslukları kapatın.
2. Su girişi vanalarındaki filtrelere erişebilmek için su girişi hortumlarının somunlarını sökün. Kalıntıları uygun bir fırçayla temizleyin. Filtreler çok kirliyse bunları penseyle yerlerinden çıkarıp bu şekilde temizleyin.
3. Su girişi hortumlarının düz ucunda bulunan filtreleri contasıyla birlikte yerinden çıkarıp musluk altında iyice temizleyin.
4. Conta ve filtreleri dikkatlice tekrar yerine takarak hortum somunlarını elinizle sıkın.

### 6.5 Kalan suyun tahliye edilmesi ve pompa filtresinin temizlenmesi

Makinenizde bulunan filtre sistemi, yıkama suyunun tahliyesi sırasında, düğme, bozuk para, kumaş lifi gibi katı maddelerin pompa pervanesine takılmasını engeller. Böylece su sorunsuz bir şekilde tahliye olur ve pompanın kullanım ömrü uzar.

Makine suyu tahliye etmiyorsa, pompa filtresi tıkanmış olabilir. Filtrenin, her tıkanıldığında ya da 3 ayda bir temizlenmesi gerekir. Pompa filtresini temizlemek için önce suyun tahliye edilmesi gerekmektedir.

Ayrıca, makineyi taşımadan önce (örneğin başka bir eve taşınırken) ve suyun donma tehlikesi söz konusu olduğunda da suyun tamamen tahliye edilmesi gerekebilir.

#### DİKKAT



- **Pompa filtresinin içinde kalan yabancı cisimler ürününe zarar verebilir ya da ses problemlerine neden olabilir.**
- **Ürünün donma tehlikesi olan yerlerde ürün kullanılmıyorsa musluğu kapatın, şebeke hortumunu çıkarın ve makinenin içindeki suyu tahliye edin.**
- **Her kullanımdan sonra şebeke hortumunu bağlı olduğu su musluğunu kapatın.**

Kirlenen filtrenin temizlenmesi ve suyun tahliye edilmesi için:

1. Makinenin fişini çekerek elektriği kesin.

#### DİKKAT



- **Makinenin içindeki suyun sıcaklığı 90°C'ye kadar çıkabilir. Yanma riskinden kaçınmak için, filtrenin makinenin içindeki su soğuduktan sonra temizlenmesi gerekir.**

## Bakım ve temizlik

2. Bazı ürünlerimizde acil su tahliye hortumu bulunmakta, bazılarında bulunmamaktadır. Suyu tahliye etmek için aşağıdaki adımları izleyin.

Üründe acil su tahliye hortumu bulunmuyorsa, suyu tahliye etmek için:



- Filtreden akacak suyu doldurmak için filtrenin önüne geniş bir kap yerleştirin.
  - Pompa filtresini su akmaya başlayıncaya kadar (saat yönünün tersine) çevirerek gevşetin. Akan suyu, filtrenin önüne yerleştirdiğiniz kaba doldurun. Etrafa dökülebilecek suyu temizlemek için yanınızda bir bez bulundurun.
  - Makinedeki su bittiğinde filtreyi çevirerek tamamen çıkarın.
- Filtre içindeki kalıntıları ve ayrıca varsa pervane bölgesindeki lifleri temizleyin.
  - Filtreyi yerine takın.
  - Filtre kapağı iki parçalı ise, tırnağa bastırarak filtre kapağını kapatın. Tek parçalıysa önce tırnakları yerlerinde alt parçaya oturtun ve ardından kapatmak üzere üst parçaya bastırın.

## 7 Sorun giderme

### Makinenin kapağını kapattıktan sonra program başlamıyor.

- Başla / Bekle / İptal düğmesine basılmamış olabilir. >>> *\*Başla / Bekle / İptal düğmesine basın.*
- Aşırı yüklenme durumunda kapak zor kapanabilir. >>> *Çamaşır azaltarak kapağın düzgün kapandığından emin olun.*

### Program başlatılmıyor veya program seçimi yapılmıyor.

- Altyapı kaynaklı problemler (şebeke voltajı, su basıncı vb.) nedeniyle makine kendini korumaya almış olabilir. >>> *Açma / Kapama / İptal düğmesine 3 saniye süreyle basarak makineyi fabrika ayarlarına getirin. (Bkz. "Programın iptal edilmesi")*

### Makinenin içinde su var.

- Üretim sırasında kalite kontrol işlemleri nedeniyle makinede bir miktar su kalmış olabilir. >>> *Bu arıza değildir, suyun makineye zararı yoktur.*

### Makinenin altından su geliyor.

- Hortumlarda ya da pompa filtresinde problem olabilir. >>> *Su girişi hortumlarının contalarını yerlerine iyice yerleştirin. Hortumu musluğa sıkıca takın.*
- Pompa filtresi tamamen kapanmamış olabilir. >>> *Pompa filtresinin tamamen kapalı olduğunu kontrol edin.*

### Makine su almıyor.

- Musluk kapalı olabilir. >>> *Muslukları açın.*
- Su girişi hortumu bükülmüş olabilir. >>> *Hortumu düzeltin.*
- Su girişi filtresi tıkalı olabilir. >>> *Filtreyi temizleyin.*
- Yüklenme kapağı kapanmamış olabilir. >>> *Yüklenme kapağını kapayın.*

### Makine su tahliye etmiyor.

- Su gideri hortumu tıkanmış veya kıvrılmış olabilir. >>> *Hortumu temizleyin veya düzeltin.*
- Pompa filtresi tıkanmış olabilir. >>> *Pompa filtresini temizleyin.*

### Makine titreşim veya ses yapıyor.

- Makine dengesiz duruyor olabilir. >>> *Ayaklarını ayarlayarak makineyi dengeleyin.*
- Pompa filtresine sert bir cisim kaçmış olabilir. >>> *Pompa filtresini temizleyin.*
- Nakliye emniyet civataları çıkarılmamış olabilir. >>> *Nakliye emniyet civatalarını çıkarın.*
- Makinedeki çamaşır miktarı az olabilir. >>> *Makineye daha çok çamaşır yükleyin.*
- Makineye aşırı miktarda çamaşır konmuş olabilir. >>> *Makinenin içindeki çamaşırın bir kısmını çıkarın ya da çamaşırın elinizle düzelterek makinenin içine eşit bir şekilde dağıtın.*
- Makine sert bir yüzeye dayanıyor olabilir. >>> *Makinenin herhangi bir yere dayanmadığını kontrol edin.*

### Makine, program başladıktan bir süre sonra durdu.

- Voltaj düşüklüğü nedeniyle makine bir süre durmuş olabilir. >>> *Voltaj normal seviyeye geldiğinde makine çalışmaya kaldığı yerden devam eder.*



## Sorun giderme

### Makine aldığı suyu doğrudan tahliye ediyor.

- Tahliye hortumu yeterli yükseklikte olmayabilir. >>> *Tahliye hortumunu kullanım kılavuzunda anlatıldığı gibi bağlayın.*

### Yıkama sırasında makinede su görünmüyor.

- Su makinenin görünmeyen bölümündedir. Bu bir arıza değildir.

### Yükleme kapağı açılmıyor.

- Makinedeki su seviyesinden dolayı kapak kilidi devrededir. >>> *Pompa ya da Sıkma programını çalıştırarak suyu tahliye edin.*
- Makine suyu ısıtıyor ya da sıkma adımında olabilir. >>> *Programın bitmesini bekleyin.*
- Kapak kilidi devrededir. Kapak kilidi program bittikten birkaç dakika sonra devreden çıkar. >>> *Kapak kilidinin devreden çıkması için birkaç dakika bekleyin.*
- Ön kapağa gelen baskı sebebi ile ön kapak takılı kalabilir. >>> *Ön kapak tutamaktan itip çekilerek takılı konumundan kurtarılır ve açılır.*

### Yıkama, kılavuzda belirtilenden daha uzun sürüyor. (\*)

- Su basıncı düşük olabilir. >>> *Makine, gelen su miktarının azalması nedeniyle yıkama kalitesinin düşmesini önlemek için yeterli suyu alıncaya kadar bekler. Bu nedenle yıkama süresi uzar.*
- Voltaj düşük olduğunda yıkama kalitesinin düşmemesi için yıkama süresi uzatılır.
- Su girişi sıcaklığı düşük olabilir. >>> *Soğuk mevsimlerde suyun ısıtılması için gereken süre uzar. Ayrıca, yıkama kalitesinin düşmemesi için de yıkama süresi uzatılır.*
- Durulama sayısı ve / veya durulama suyu miktarı artmış olabilir. >>> *Makine, daha iyi durulama yapması gerektiğinde durulama suyu miktarını artırır ve gerekirse bir durulama adımı daha ekler.*
- Fazla deterjan kullanılması nedeniyle aşırı köpük oluşmuş ve otomatik köpük sönmüleme sistemi devreye girmiş olabilir. >>> *Önerilen miktarda deterjan kullanın.*

### Program süresi geri saymıyor. (Ekranlı modellerde) (\*)

- Su alırken zamanlayıcı durabilir. >>> *Makine, yeterince su alıncaya kadar süre göstergesi geri saymaz. Alınan su miktarı azaldığında yıkama kalitesinin düşmemesi için makine, suyunu tamamlayana kadar bekler. Süre göstergesi daha sonra geri saymaya devam eder.*
- Isıtma adımında zamanlayıcı durabilir. >>> *Makine, seçili sıcaklığa ulaşıncaya kadar süre göstergesi geri saymaz.*
- Sıkma adımında zamanlayıcı durabilir. >>> *Makinenin içindeki çamaşırların dengesiz dağılımı nedeniyle otomatik dengesiz yük algılama sistemi devreye girmiş olabilir.*

### Program süresi geri saymıyor. (\*)

- Çamaşır, makinede dengesizlik yaratmış olabilir. >>> *Makinenin içindeki çamaşırların dengesiz dağılımı nedeniyle otomatik dengesiz yük algılama sistemi devreye girmiş olabilir.*

## Sorun giderme

### Makine sıkma adımına geçmiyor. (\*)

- Çamaşır, makinede dengesizlik yaratmış olabilir. >>> *Makinenin içindeki çamaşırların dengesiz dağılmış olması nedeniyle otomatik dengesiz yük algılama sistemi devreye girmiş olabilir.*
- Makine içindeki su tahliye edilemediği için sıkma yapmamış olabilir. >>> *Filtre ve tahliye hortumunu kontrol edin.*
- Fazla deterjan kullanılması nedeniyle aşırı köpük oluşmuş ve otomatik köpük söndürme sistemi devreye girmiş olabilir. >>> *Önerilen miktarda deterjan kullanın.*

### Yıkama performansı kötü: Grileşme var. (\*\*)

- Uzun süre, yetersiz miktarda deterjan kullanılmış olabilir. >>> *Su sertliğine ve çamaşıra göre önerilen miktarda deterjan kullanın.*
- Uzun süre, düşük ısıda yıkama yapılmış olabilir. >>> *Yıkama kumaşa uygun sıcaklığı seçin.*
- Sert sularda, yeterli deterjan kullanılmamış olabilir. >>> *Su sertse, yeterli miktarda deterjan kullanılmaması çamaşır üzerindeki kirin çamaşıra yapışmasına ve çamaşırda zamanla grileşmeye neden olur. Grileşme oluştuktan sonra gidermek zordur. Su sertliğine ve çamaşıra göre önerilen miktarda deterjan kullanın.*
- Çok miktarda deterjan kullanılmış olabilir. >>> *Su sertliğine ve çamaşıra göre önerilen miktarda deterjan kullanın.*

### Yıkama performansı kötü: Lekeler çıkmadı veya çamaşırlar beyazlaşmadı. (\*\*)

- Yeterli miktarda deterjan kullanılmamış olabilir. >>> *Çamaşıra uygun türde ve önerilen miktarda deterjan kullanın.*
- Aşırı çamaşır yüklenmiş olabilir. >>> *Makineyi aşırı yüklemeyin. "Program ve tüketim tablosu"nda tavsiye edilen miktarda çamaşır yükleyin.*
- Yanlış program ve sıcaklık seçilmiş olabilir. >>> *Yıkama kumaşa uygun olan program ve sıcaklığı seçin.*
- Hatalı deterjan kullanılmış olabilir. >>> *Makineye uygun, orijinal deterjan kullanın.*
- Deterjan hatalı gözde olabilir. >>> *Deterjanı doğru göze koyun. Çamaşır suyuyla deterjanı birbirine karıştırmayın.*

### Yıkama performansı kötü: Çamaşırlarda yağlı lekeler oluştu. (\*\*)

- Düzenli kazan temizliği uygulanmamış olabilir. >>> *Kazanı düzenli olarak temizleyin. Bu işlem için bkz. 6.2.*

### Yıkama performansı kötü: Çamaşırlar kötü kokuyor. (\*\*)

- Devamlı düşük sıcaklıkta ve / veya kısa programlarda yıkama nedeniyle, kazanda koku ve bakteri tabakaları oluşabilir. >>> *Deterjan çekmecesini ve makinenin kapağını her yıkamadan sonra aralık bırakın. Böylece içeride bakteriler için elverişli, nemli bir ortam oluşmamış olur.*

### Çamaşırların rengi soldu. (\*\*)

- Aşırı miktarda çamaşır yüklenmiş olabilir. >>> *Makineyi aşırı yüklemeyin.*
- Kullanılan deterjan nemlenmiş olabilir. >>> *Deterjanları nemsiz bir ortamda, kapalı olarak saklayın ve aşırı ısıya maruz bırakmayın.*
- Yüksek bir sıcaklık derecesi seçilmiş olabilir. >>> *Çamaşırların türüne ve kirliliğine uygun bir program ve sıcaklık seçin.*

## Sorun giderme

### İyi durulamıyor.

- Kullanılan deterjanın miktarı, markası veya saklama koşulları uygun değildir. >>> *Çamaşır makinesine ve çamaşırlarınıza uygun bir deterjan kullanın. Deterjanları nemsiz bir ortamda, kapalı olarak saklayın ve aşırı ısıya maruz bırakmayın.*
- Deterjan yanlış göze konmuş olabilir. >>> *Ön Yıkama seçilmediği halde ön yıkama gözüne deterjan konursa, makine bu deterjanı durulama ya da yumuşatıcı adımında alabilir. Deterjanı doğru göze koyun.*
- Pompa filtresi tıkalı olabilir. >>> *Filtreyi kontrol edin.*
- Tahliye hortumu kıvrılmış olabilir. >>> *Tahliye hortumunu kontrol edin.*

### Çamaşırılar yıkandıktan sonra sertleşti. (\*\*)

- Yeterli miktarda deterjan kullanılmamış olabilir. >>> *Su sertliğine uygun miktarda deterjan kullanılmaması, zamanla çamaşırılarda sertleşmesine neden olur. Su sertliğine uygun miktarda deterjan kullanın.*
- Deterjan yanlış göze konmuş olabilir. >>> *Ön Yıkama seçilmediği halde ön yıkama gözüne deterjan konursa, makine bu deterjanı durulama ya da yumuşatıcı adımında alabilir. Deterjanı doğru göze koyun.*
- Deterjanla yumuşatıcı karışmış olabilir. >>> *Yumuşatıcıyı deterjanla karıştırmayın. Çekmeceyi sıcak suyla yıkayıp temizleyin.*

### Çamaşırılar yumuşatıcı kokmuyor. (\*\*)

- Deterjan yanlış göze konmuş olabilir >>> *Ön Yıkama seçilmediği halde ön yıkama gözüne deterjan konursa makine, bu deterjanı durulama ya da yumuşatıcı adımında alabilir. Çekmeceyi sıcak suyla yıkayıp temizleyin. Deterjanı doğru göze koyun.*
- Deterjanla yumuşatıcı karışmış olabilir. >>> *Yumuşatıcıyı deterjanla karıştırmayın. Çekmeceyi sıcak suyla yıkayıp temizleyin.*

### Çekmece deterjan kalıntısı var. (\*\*)

- Deterjan, çekmece ıslakken konulmuş olabilir. >>> *Deterjan koymadan önce çekmeceyi kurulaştırın.*
- Deterjan nemlenmiş olabilir. >>> *Deterjanları nemsiz bir ortamda, kapalı olarak saklayın ve aşırı ısıya maruz bırakmayın.*
- Su basıncı düşük olabilir. >>> *Su basıncını kontrol edin.*
- Ön yıkama suyunu alırken ana yıkama gözündeki deterjan ıslanmış olabilir. Deterjan gözünün deliklerinde tıkanıklık olabilir. >>> *Delikleri kontrol edip tıkanıklık varsa temizleyin.*
- Deterjan gözü vanalarında sorun olabilir. >>> *Yetkili Servisi arayın.*
- Deterjanla yumuşatıcı karışmış olabilir. >>> *Yumuşatıcıyı deterjanla karıştırmayın. Çekmeceyi sıcak suyla yıkayıp temizleyin.*

### Çamaşırılarda deterjan kalıntısı var. (\*\*)

- Aşırı miktarda çamaşır yüklenmiş olabilir. >>> *Makineyi aşırı yüklemeyin.*
- Yanlış program ve sıcaklık seçilmiş olabilir. >>> *Yıkama kumaşa uygun program ve sıcaklığı seçin.*
- Yanlış deterjan kullanılmış olabilir. >>> *Yıkama kumaşa uygun deterjan seçin.*

## Sorun giderme

### Makinede çok miktarda köpük oluşuyor. (\*\*)

- Çamaşır makinesine uygun olmayan deterjanlar kullanılıyor olabilir. >>> *Çamaşır makinesine uygun deterjanlar kullanın.*
- Aşırı miktarda deterjan kullanılmış olabilir. >>> *Yalnızca gerektiği kadar deterjan kullanın.*
- Deterjan kötü koşullarda saklanmış olabilir. >>> *Deterjanı nemsiz ortamda, kapalı olarak saklayın. Aşırı sıcak ortamlarda saklamayın.*
- Tül gibi delikli çamaşırlar yapıları nedeniyle çok köpürür. >>> *Bu tür çamaşırlar için az miktarda deterjan kullanın.*
- Yanlış göze deterjan konulmuş olabilir. >>> *Deterjanı doğru göze koyun.*
- Makine, yumuşatıcıyı erken alıyor olabilir. >>> *Vanalarda veya deterjan çekmecesinde sorun olabilir. Yetkili Servisi arayın.*

### Deterjan çekmecesinden dışarı köpük taşıyor.

- Çok fazla deterjan kullanılmış olabilir. >>> *1 çorba kaşığı yumuşatıcı ile ½ lt suyu karıştırıp deterjan çekmecesinin ana yıkama gözüne boşaltın.*
- Makineye "Program ve Tüketim tablosu"nda yer alan program ve azami yüklerle uygun miktarda deterjan koyun. Ekstra kimyasal kullandığınızda (leke çıkarıcılar, çamaşır suyu vb.), deterjan miktarını azaltın.

### Program sonunda çamaşırlar ıslak kalıyor. (\*)

- Fazla deterjan kullanılması nedeniyle aşırı köpük oluşmuş ve otomatik köpük söndürme sistemi devreye girmiş olabilir. >>> *Önerilen miktarda deterjan kullanın.*

## Sorun giderme

### Kurutma işlemi uzun sürüyor.

- Aşırı çamaşır yüklenmiş olabilir. >>> *Kurutmalı Çamaşır makinesini aşırı yüklemeyin.*
- Çamaşır yeterli derecede sıkılmamış olabilir. >>> *Kurutmalı Çamaşır makinesinde yıkama adımında daha yüksek devirde sıkma yapın.*
- Musluk kapalı olabilir. >>> *Muslukları açın.*

### Kurutma sonunda çamaşır nemli çıkıyor.

- Çamaşır cinsine uygun program kullanılmamış olabilir. >>> *Çamaşırın üzerindeki bakım etiketlerini kontrol ederek çamaşırın cinsine uygun bir program seçin veya ilave olarak zaman programlarını kullanın.*
- Aşırı çamaşır yüklenmiş olabilir. >>> *Kurutmalı Çamaşır makinesini aşırı yüklemeyin.*
- Çamaşır yeterli derecede sıkılmamış olabilir. >>> *Kurutmalı Çamaşır makinesinde yıkama adımında daha yüksek devirde sıkma yapın.*

### Makine açılmıyor veya program başlatılmıyor.

- Elektrik fişi takılmamış olabilir. >>> *Elektrik fişinin takılı olduğundan emin olun.*
- Program ayarlanmamış ya da Başla / Bekle / İptal düğmesine basılmamış olabilir. >>> *Programın ayarlandığından ve Bekleme konumunda olmadığından emin olun.*
- Çocuk kilidi devrede olabilir. >>> *Çocuk kilidini devreden çıkarın.*

### Çamaşır çekmiş, sararmış, keçeleşmiş veya bozulmuş.

- Çamaşır cinsine uygun program kullanılmamış olabilir. >>> *Çamaşırın üzerindeki bakım etiketlerini kontrol ederek çamaşırın cinsine uygun bir program seçin veya ilave olarak zaman programlarını kullanın. Kurutulmaya uygun olmayan çamaşırın kurutulmaması gerekir.*

### Kurutma yapmıyor

- Çamaşır kurumamış ya da kurutma adımı etkin değildir. >>> *Seçilen yıkama programının ardından kurutma fonksiyonunun seçilip seçilmediğini kontrol edin.*

### Yükleme kapağı açılmıyor.

- Makinenizin kapağı güvenlik nedeniyle açılmıyordur. >>> *Kurutma sonunda ekranda kapak kilitli işareti duruyor ise makine güvenliğinizi için soğuyana kadar yükleme kapağını kilitli tutar.*

(\* ) Çamaşır makine içinde iyi dağılmadığı zaman, makine, kendisine ve çevresine zarar vermemek için sıkma adımına geçmez. Çamaşır düzeltip tekrar sıkma yapın.

(\*\* ) Düzenli kazan temizliği uygulanmamış olabilir. >>> *Kazanı düzenli olarak temizleyin. Bkz. 6.2*



### UYARI

Bu bölümdeki talimatları uygulamanıza rağmen sorunu gideremezseniz, ürünü satın aldığınız bayi ya da Yetkili Servise başvurun. Çalışmayan ürünü kendiniz onarmayı asla denemeyin.

# 8 Tüketici hizmetleri

## Değerli Müşterimiz,

Beko Çağrı Merkezi haftanın 7 günü 24 saat hizmet vermektedir.

Sabit veya cep telefonlarınızdan alan kodu tuşlamadan çağrı merkezi numaramızı arayarak ürününüz ile ilgili arzu ettiğiniz hizmeti talep edebilirsiniz.

Çağrı merkezimiz ile yaptığınız görüşmeler iletişim hizmeti aldığınız operatör firma tarafından sizin için tanımlanan tarifeye göre ücretlendirilir.

Çağrı Merkezimize ayrıca [www.beko.com.tr](http://www.beko.com.tr) adresindeki "Tüketici Hizmetleri" bölümünde bulunan formu doldurarak veya 0 216 423 23 53 nolu telefona faks çekerek de ulaşabilirsiniz.

Yazılı başvurular için adresimiz:

Arçelik Çağrı Merkezi, Arçelik A.Ş. Ankara Asfaltı Yanı,34950 Tuzla/İSTANBUL Yetkili servislerimizin, güncel iletişim bilgilerine [www.beko.com](http://www.beko.com) adresinden ulaşabilirsiniz

**Beko Çağrı Merkezi**  
**444 0 888**

(Sabit telefonlardan veya cep telefonlarından alan kodu çevirmeden arayın\*)

**Diğer Numara**  
**0216 585 8 888**

## Aşağıdaki önerilere uymanızı rica ederiz.

- 1 Ürününüzü aldığınızda Garanti belgesini Yetkili Satıcınıza onaylattırınız.
- 2 Ürününüzü kullanma kılavuzu esaslarına göre kullanınız.
- 3 Ürününüz ile ilgili hizmet talebiniz olduğunda yukarıdaki telefon numaralarından Çağrı Merkezimize başvurunuz.
- 4 Hizmet için gelen teknisyene "teknisyen kimlik kartı"ni sorunuz.
- 5 İşiniz bittiğinde servis teknisyeninden "Hizmet Fişi" istemeyi unutmayınız. alacağınız "Hizmet Fişi" , ilerde ürününüzde meydana gelebilecek herhangi bir sorunda size yarar sağlayacaktır.
- 6 Ürünün kullanım ömrü: 10 yıldır. (Ürünün fonksiyonunu yerine getirebilmesi için gerekli yedek parça bulundurma süresi)

## Müşteri Memnuniyeti Politikası

Arçelik A.Ş. olarak, hizmet verdiğimiz markamızın müşteri istek ve önerilerinin müşteri profili ayrımı yapılmaksızın her kanaldan (çağrı merkezi, e-posta, [www.arcelik.com.tr](http://www.arcelik.com.tr), faks, mektup, sosyal medya, bayi) rahatlıkla iletilebildiği, izlenebilir, raporlanabilir, şeffaf ve güvenli tek bir bilgi havuzunda toplandığı, bu kayıtların yasal düzenlemelere uygun, objektif, adil ve gizlilik içinde ele alındığı, değerlendirildiği ve süreçlerin sürekli kontrol edilerek iyileştirildiği, mükemmel müşteri deneyimini yaşatmayı ana ilke olarak kabul etmiş müşteri odaklı bir yaklaşımı benimsemekteyiz.

Yaklaşımımıza paralel olarak tüm süreçler yönetim sistemi ile entegre edilerek, birbirini kontrol eden bir yapı geliştirilmiş olup, yönetim hedefleri de bu sistem üzerinden beslenmektedir.

## Hizmet talebinin değerlendirilmesi

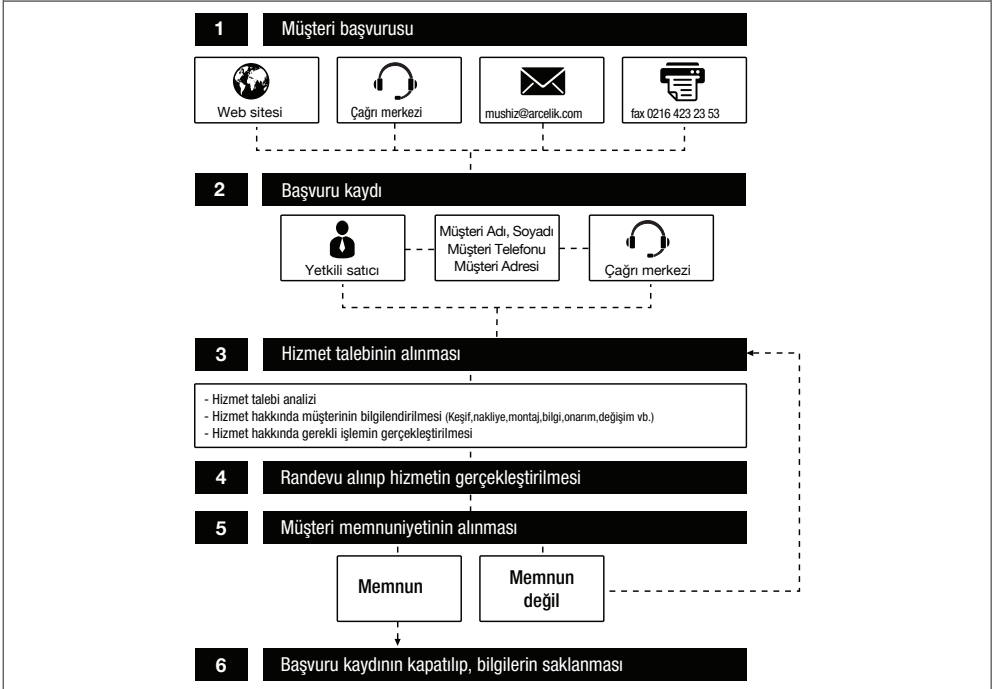

# Kullanım Hataları ve Garanti ile İlgili Dikkat Edilmesi Gereken Hususlar

Aşağıda belirtilen sorunların giderilmesi ücret karşılığında yapılır. Bu durumlar için garanti şartları uygulanmaz;

- 1) Kullanım hatalarından kaynaklanan hasar ve arızalar,
- 2) Malın tüketiciye tesliminden sonraki yükleme, boşaltma, taşıma vb. sırasında oluşan hasar ve arızalar,
- 3) Malın kullanıldığı yerin elektrik, su, doğalgaz, telefon vb. şebekesi ve/veya altyapısı kaynaklı meydana gelen hasar ve arızalar,
- 4) Doğa olayları ve yangın, su baskını vb. kaynaklı meydana gelen hasar ve arızalar,
- 5) Malın tanıtma ve kullanma kılavuzlarında yer alan hususlara aykırı kullanılmasından kaynaklanan hasar ve arızalar,
- 6) Malın, 6502 sayılı Tüketicinin Korunması Hakkındaki Kanununda tarif edilen şekli ile ticari veya mesleki amaçlarla kullanımı durumunda ortaya çıkan hasar ve arızalar,

Mala yetkisiz kişiler tarafından bakım, onarım veya başka bir nedenle müdahale edilmesi durumunda mala verilmiş garanti sona erecektir.

Garanti uygulaması sırasında değiştirilen malın garanti süresi, satın alınan malın kalan garanti süresi ile sınırlıdır.

Arçelik A.Ş. tarafından üretilmiştir.

# Garanti Belgesi

## Kurutmalı Çamaşır Makinesi

### GARANTİ ŞARTLARI

- 1) Garanti süresi, malın teslim tarihinden itibaren başlar ve 3 yıldır.
- 2) Malın tanıtma ve kullanma kılavuzunda gösterildiği şekilde kullanılması ve Arçelik A.Ş.'nin yetkili kıldığı servis çalışanları dışındaki şahıslar tarafından bakım, onarım veya başka bir nedenle müdahale edilmemiş olması şartıyla, malın bütün parçaları dahil olmak üzere tamamını; malzeme, işçilik ve üretim hatalarına karşı malın teslim tarihinden itibaren yukarıda belirtilen süre kadar garanti eder.
- 3) Malın ayıplı olduğunun anlaşılması durumunda tüketici, 6502 sayılı Tüketicinin Korunması Hakkında Kanununun 11 inci maddesinde yer alan;
  - a- Sözleşmeden dönme,
  - b- Satış bedelinden indirim isteme,
  - c- Ücretsiz onarılmasını isteme,
  - ç- Satılanın ayıpsız bir misli ile değiştirilmesini isteme, haklarından birini kullanabilir.
- 4) Tüketicinin bu haklardan ücretsiz onarım hakkını seçmesi durumunda satıcı; işçilik masrafı, değiştirilen parça bedeli ya da başka herhangi bir ad altında hiçbir ücret talep etmeksizin malın onarımını yapmak veya yaptırmakla yükümlüdür. Tüketici ücretsiz onarım hakkını üretici veya ithalatacya karşı da kullanabilir. Satıcı, üretici ve ithalatçı tüketicinin bu hakkını kullanmasından müteselsilen sorumludur.
- 5) Tüketicinin, ücretsiz onarım hakkını kullanması halinde malın;
  - Garanti süresi içinde tekrar arızalanması,
  - Tamiri için gereken azami sürenin aşılması,
  - Tamirinin mümkün olmadığının, yetkili servis istasyonu, satıcı, üretici veya ithalatçı tarafından bir raporla belirlenmesi durumlarında;tüketici malın bedel iadesini, ayıp oranında bedel indirimini veya imkân varsa malın ayıpsız misli ile değiştirilmesini satıcıdan talep edebilir. Satıcı, tüketicinin talebini reddedemez. Bu talebin yerine getirilmemesi durumunda satıcı, üretici ve ithalatçı müteselsilen sorumludur.
- 6) Malın tamir süresi 20 iş gününü geçemez. Bu süre, garanti süresi içerisinde mala ilişkin arızanın yetkili servis istasyonuna veya satıcıya bildirim tarihi, garanti süresi dışında ise malın yetkili servis istasyonuna teslim tarihinden itibaren başlar. Malın arızasının 10 iş günü içerisinde giderilememesi halinde, üretici veya ithalatçı; malın tamiri tamamlanuncaya kadar, benzer özelliklere sahip başka bir malı tüketicinin kullanımına tahsis etmek zorundadır. Malın garanti süresi içerisinde arızalanması durumunda, tamirde geçen süre garanti süresine eklenir.
- 7) Malın kullanma kılavuzunda yer alan hususlara aykırı kullanılmasından kaynaklanan arızalar garanti kapsamı dışındadır.
- 8) Tüketici, garantiden doğan haklarının kullanılması ile ilgili olarak çıkabilecek uyumsuzluklarda yerleşim yerinin bulunduğu veya tüketici işleminin yapıldığı yerdeki Tüketici Hakem Heyetine veya Tüketici Mahkemesine başvurabilir.
- 9) Satıcı tarafından bu Garanti Belgesinin verilmemesi durumunda, tüketici Gümrük ve Ticaret Bakanlığı Tüketicinin Korunması ve Piyasa Gözetimi Genel Müdürlüğüne başvurabilir.

### Üretici veya İthalatçı Firmasının:

Unvanı: Arçelik A.Ş.  
Adresi: Arçelik A.Ş. Karaağaç Caddesi No:2-6, 34445, Sütçüce / İSTANBUL  
Telefonu: (0-216) 585 8 888  
Faks: (0-216) 423 2353  
web adresi: www.beko.com

### Malın

Markası: Beko  
Cinsi: Kurutmalı Çamaşır Makinesi  
Modeli:  
Seri No:  
Garanti Süresi: 3 YIL  
Azami Tamir Süresi: 20 İş günü

GENEL MÜDÜR

GENEL MÜDÜR YRD.

Hakan Beldi ARÇELİK A.Ş.

### Satıcı Firmasının:

Unvanı:  
Adresi:  
Telefonu:  
Faks:  
e-posta:

Fatura Tarih ve Sayısı:  
Teslim Tarihi ve Yeri:  
Yetkilinin İmzası:  
Firmanın Kaşesi:

Bu bölümü, ürünü aldığınız Yetkili Satıcı imzalayacak ve kaşeyecektir.